

INSPIRON™

PRIRUČNIK
ZA POSTAVLJANJE



INSPIRON™

PRIRUČNIK ZA POSTAVLJANJE

Regulatorni model: Serija P10F

Regulatorna vrsta: P10F001; P10F002

Napomene, znakovi opreza i upozorenja

 **NAPOMENA:** NAPOMENA ukazuje na važne informacije koje vam pomažu da koristite svoje računalo na bolji način.

 **OPREZ: ZNAK OPREZA označava moguće oštećenje hardvera ili gubitak podataka i otkriva kako izbjeći neki problem.**

 **UPOZORENJE: UPOZORENJE ukazuje na moguće oštećenje imovine, tjelesne ozljede ili smrt.**

Ako ste kupili računalo Dell™ n Series, sve upute za operativni sustav Microsoft® Windows® u ovom dokumentu su nevažeće.

Ova stavka sadrži tehnologiju za zaštitu od kopiranja koja je zaštićena pravima za patente i ostalim pravima nad intelektualnim vlasništvom tvrtke Rovi Corporation u SAD. Zabranjen je obrnuti inženjering i rastavljanje.

Informacije navedene u ovom dokumentu podložne su promjeni bez prethodne obavijesti.

© 2010 Dell Inc. Sva prava pridržana.

Bilo kakvo umnožavanje ovog materijala bez pisanog dopuštenja tvrtke Dell Inc. strogo je zabranjeno.

Zaštitni znakovi korišteni u ovom tekstu: *Dell*, logotip *DELL*, *YOURS IS HERE*, *Inspiron*, *Solution Station*, i *DellConnect* zaštitni su znakovi tvrtke Dell Inc.; *Intel*, *Pentium*, i *Centrino* registrirani su zaštitni znakovi, a *Core* je zaštitni znak tvrtke Intel Corporation u SAD-u i drugim zemljama; *Microsoft*, *Windows*, *Windows Vista* i logotip gumba Start sustava *Windows Vista* zaštitni su znakovi ili registrirani zaštitni znakovi tvrtke Microsoft Corporation u Sjedinjenim Američkim Državama i/ili drugim zemljama; *AMD*, *AMD Athlon*, *AMD Turion*, *AMD Phenom* i *ATI Mobility Radeon* zaštitni su znakovi tvrtke Advanced Micro Devices, Inc.; *Blu-ray Disc* zaštitni je znak tvrtke Blu-ray Disc Association; *Bluetooth* je registrirani zaštitni znak tvrtke Bluetooth SIG, Inc. a tvrtka Dell ga koristi pod licencom.

Ostali zaštitni znakovi i zaštićeni nazivi koji se koriste u ovom dokumentu označavaju ili tvrtke koje su vlasnici tih znakova i naziva ili njihove proizvode. Tvrtka Dell Inc. odriče se bilo kakvih vlasničkih interesa za zaštitne znakove i zaštićene nazive, osim vlastitih.

Sadržaj

Postavljanje prijenosnog računala Inspiron	7	Povezivanje s Internetom (izorno)	20
Prije postavljanja računala	7	Instaliranje softvera pomoću aplikacije Dell Digital Delivery	24
Spajanje AC adaptera	8	Korištenje prijenosnog računala Inspiron	26
Spajanje mrežnog kabela (izorno)	9	Značajke s desne strane	26
Pritisnite gumb za uključivanje/isključivanje	10	Značajke s lijeve strane	30
Postavljanje operativnog sustava	11	Značajke sa stražnje strane	32
Stvaranje medija za vraćanje sustava (preporučeno)	12	Značajke s prednje strane	33
Instalacija SIM kartice (dodatna oprema)	14	Svjetla i indikatori statusa	34
Omogućavanje i onemogućavanje bežičnog rada (izorno)	16	Značajke donjeg dijela računala i tipkovnice	36
Postavljanje bežičnog zaslona (dodatna oprema)	18	Pokreti po površini osjetljivoj na dodir	38

Sadržaj

Multimedijske upravljačke tipke	40	Poruke sustava	65
Upotreba optičkog pogona	43	Program za Rješavanje problema s hardverom	67
Značajke zaslona	46	Dell Diagnostics	68
Uklanjanje i umetanje baterije	48	Obnova operativnog sustava	72
Značajke softvera	50	Vraćanje sustava	74
Dell DataSafe Online sigurnosna kopija	51	Dell DataSafe Local Backup	75
Dell Dock	52	Medij za vraćanje sustava	78
Rješavanje problema	54	Dell Factory Image Restore (Dell vraćanje sustava na tvorničke postavke)	79
Šifre zvučnih signala	54	Dobivanje pomoći	82
Problemi s mrežom	55	Tehnička podrška i korisnička služba	83
Problemi s napajanjem	56	DellConnect™	84
Problemi s memorijom	58	Mrežne usluge	84
Problemi sa zaključavanjem i softverom	59	Automatizirana usluga za status narudžbe	86
Upotreba alata za podršku	62		
Dell centar za podršku	62		
My Dell Downloads	64		

Informacije o proizvodu	86
Vraćanje proizvoda radi popravka pod jamstvenim uvjetima ili povrata novca	87
Prije nego nazovete.	89
Kontaktiranje tvrtke Dell	91
Pronalaženje dodatnih informacija i resursa	94
Specifikacije	97
Dodatak	107
Informacije za NOM ili Official Mexican Standard (samo za Meksiko)	107
Indeks.	109

Postavljanje prijenosnog računala Inspiron

Ovo poglavlje pruža informacije o postavljanju računala Inspiron.

Prije postavljanja računala

Prilikom postavljanja računala provjerite je li izvor napajanja lako dostupan, jesu li uvjeti ventilacije prikladni i je li površina na koju namjeravate postaviti računalo ravna.

Sprječavanje protoka zraka oko prijenosnog računala Inspiron može uzrokovati pregrijavanje. Kako biste spriječili pregrijavanje, iza stražnje strane računala ostavite najmanje 10,2 cm (4 inča) slobodnog prostora i 5,1 cm (2 inča) sa svih drugih strana. Uključeno računalo nikada ne bi smjelo biti u zatvorenom prostoru poput ormarića ili ladice.

 **UPOZORENJE:** Ventilacijske otvore nemojte blokirati, u njih gurati predmete ili dopustiti da se u njima nakupi prašina. Nemojte postavljati uključeno Dell™ računalo na mjesta sa slabom ventilacijom poput zatvorene torbe. Ograničeni protok zraka može oštetiti računalo ili uzrokovati požar. Računalo uključuje ventilator kad se ugrije. Buka od ventilatora je uobičajena i ne znači da postoji problem s ventilatorom ili računalom.

 **OPREZ:** Postavljanje ili slaganje teških ili oštrih predmeta na računalo može ga trajno oštetiti.

Spajanje AC adaptera

Spojite AC adapter s računalom, a zatim ga priključite na električnu utičnicu ili sustav zaštite od previsokog napona.

⚠ UPOZORENJE: AC adapter radi sa svim vrstama električnih utičnica. No, u različitim zemljama mogu se koristiti različite utičnice i električni razdjelnici. Upotreba neodgovarajućeg kabela ili nepravilno priključenje kabela na razdjelnik napajanja ili električnu utičnicu može uzrokovati požar ili trajno oštećenje računala.

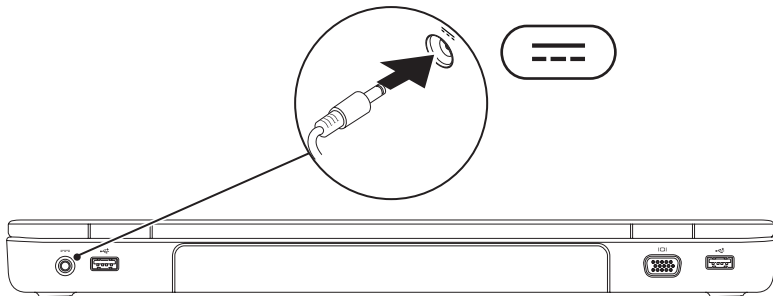

Spajanje mrežnog kabela (izborno)

Da biste upotrijebili žičanu mrežnu vezu, spojite mrežni kabel.

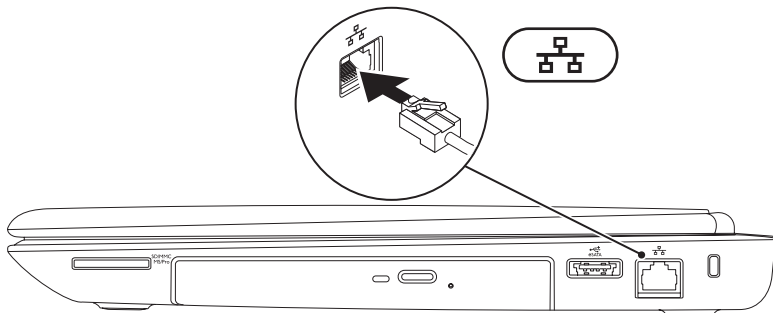

Pritisnite gumb za uključivanje/isključivanje

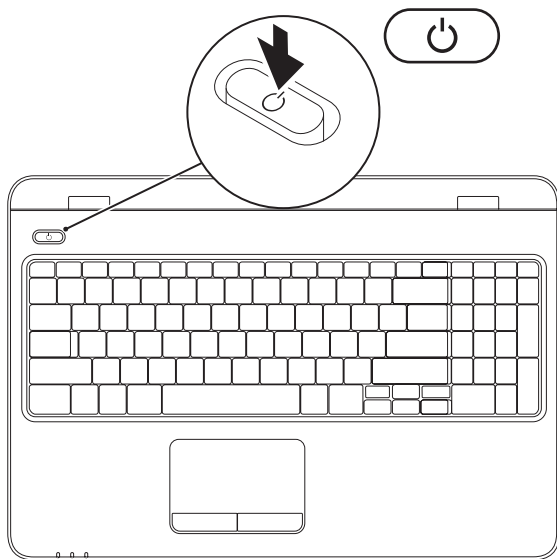

Postavljanje operativnog sustava

Vaše Dell računalo unaprijed je konfigurirano operativnim sustavom koji ste odabrali u vrijeme kupnje.

Postavljanje sustava Microsoft Windows

Da biste prvi put postavili operativni sustav Microsoft® Windows®, slijedite upute na zaslonu. Ovi su koraci obavezni i njihov dovršetak može potrajati. Na zaslonima za postavljanje sustava Windows vidjet ćete nekoliko procedura, uključujući prihvaćanje licenčnih ugovora, određivanje postavki i postavljanje internetske veze.

 **OPREZ:** Nemojte prekidati postupak postavljanja operativnog sustava. Zbog toga računalo može postati neupotrebljivo te ćete morati ponovo postaviti operativni sustav.

 **NAPOMENA:** Za optimalno djelovanje računala preporučuje se da preuzmete i instalirate najnoviji BIOS i upravljačke programe za računalo koji su dostupni na web-mjestu **support.dell.com**.

 **NAPOMENA:** Više informacija o operativnom sustavu i značajkama potražite na stranici **support.dell.com/MyNewDell**.

Postavljanje sustava Ubuntu

Da biste prvi put postavili operativni sustav Ubuntu®, slijedite upute na zaslonu. Više specifičnih informacija o operativnom sustavu potražite u dokumentaciji sustava Ubuntu.

Stvaranje medija za vraćanje sustava (preporučeno)

 **NAPOMENA:** Preporuča se da stvorite medij za vraćanje sustava čim postavite Microsoft Windows.



Medij za vraćanje sustava može se koristiti za vraćanje računala u operativno stanje u kojem se nalazilo kad ste ga kupili, istovremeno čuvajući podatkovne datoteke (a da vam ne treba disk s *operativnim sustavom*). Medij za vraćanje sustava možete koristiti ako su promjene hardvera, softvera, upravljačkih programa ili drugih postavki sustava računalo ostavile u neželjenom operativnom stanju.

Za stvaranje medija za vraćanje sustava trebat će vam sljedeće:

- Dell DataSafe Local Backup
- USB pogon minimalnog kapaciteta od 8 GB ili DVD-R/DVD+ R/Blu-ray Disc™

 **NAPOMENA:** Dell DataSafe Local Backup ne podržava diskove za višestruko snimanje.

Za stvaranje medija za vraćanje sustava:

1. Provjerite je li spojen AC adapter (pogledajte "Spajanje AC adaptera" na stranici 8).
 2. Umetnite disk ili USB pogon u računalo.
 3. Kliknite **Start**  → **Programi** → **Dell DataSafe Local Backup**.
 4. Kliknite **Create Recovery Media** (Izradi medij za vraćanje sustava).
 5. Slijedite upute na zaslonu.
-  **NAPOMENA:** Informacije o korištenju medija za vraćanje sustava potražite u poglavlju "Medij za vraćanje sustava" na stranici 78.

Instalacija SIM kartice (dodatna oprema)

 **OPREZ:** Ne umećite SIM karticu u utor za SIM karticu ako niste kupili računalo s karticom Mobile Broadband. Ako to učinite, računalo može postati neupotrebljivo i morat ćete se obratiti servisnom tehničaru kako bi ga popravio. Provjerite račun koji ste dobili prilikom kupnje proizvoda da biste vidjeli jeste li kupili karticu Mobile Broadband.

 **NAPOMENA:** Instaliranje SIM kartice nije neophodno ako za pristup Internetu koristite karticu EVDO.

Instaliranje SIM kartice (modul pretplatničkog identiteta) na vašem računalu omogućuje vam spajanje na Internet. Za pristup Internetu morate biti unutar mreže svom mobilnog operatera.

Da biste umetnuli SIM karticu:

1. Isključite računalo.
2. Izvadite bateriju (vidi "Uklanjanje i umetanje baterije" na stranici 48).
3. Gurnite SIM karticu u utor SIM kartice unutar ležišta baterije.
4. Umetnite bateriju (vidi "Uklanjanje i umetanje baterije" na stranici 48).
5. Uključite računalo.

Da biste uklonili SIM karticu, pritisnite je i izbacite.

Postavljanje prijenosnog računala Inspiron

- 1 utor za bateriju
- 2 SIM kartica
- 3 utor za SIM karticu

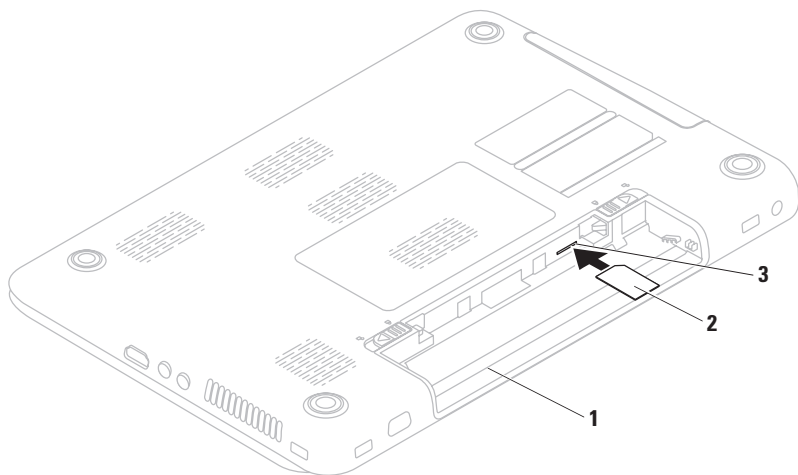

Omogućavanje i onemogućavanje bežičnog rada (izborno)

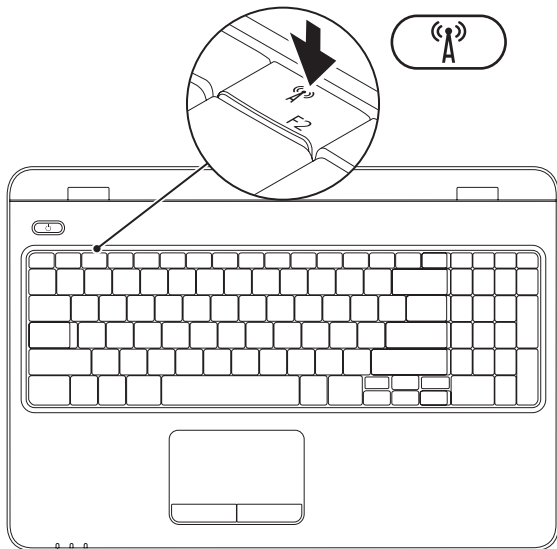

- NAPOMENA:** Značajka bežičnog rada dostupna je na vašem računalu samo ako ste kod kupnje naručili WLAN karticu. Više informacija o karticama koje podržava vaše računalo potražite u poglavlju "Specifikacije" na stranici 97.

Za omogućavanje bežičnog rada:

1. Provjerite je li računalo uključeno.
2. Pritisnite tipku za bežičnu vezu  na redu s funkcijskim tipkama tipkovnice. Na zaslону se pojavljuje potvrda odabira.

Bežični rad omogućen



Bežični rad onemogućen

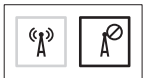

Za onemogućavanje bežičnog rada:

Ponovno pritisnite tipku za bežičnu vezu  na redu s funkcijskim tipkama tipkovnice kako biste isključili sva radija.

- NAPOMENA:** Tipka za bežičnu vezu omogućuje vam da brzo isključite bežična radija (Wi-Fi i Bluetooth®), primjerice, kad se od vas traži da isključite sva bežična radija u zrakoplovu.

Postavljanje bežičnog zaslona (dodatna oprema)

 **NAPOMENA:** Značajka bežičnog zaslona možda neće biti podržana na svim računalima. Za informacije o zahtjevima za hardver i softver kod postavljanja bežičnog zaslona pogledajte **www.intel.com**.

Značajka bežičnog zaslona Intel® omogućuje dijeljenje računalnog zaslona na TV-u bez upotrebe kabela. Morate priključiti adapter bežičnog zaslona na TV prije postavljanja bežičnog zaslona.

 **NAPOMENA:** Adapter bežičnog zaslona ne isporučuje se s računalom i morate ga zasebno kupiti.

Ako vaše računalo podržava značajku bežičnog zaslona, ikona Intel Wireless Display  bit će dostupna na radnoj površini sustava Windows.

Da biste postavili bežični zaslon:

1. Provjerite je li računalo uključeno.
2. Provjerite je li omogućena bežična veza (pogledajte "Omogućavanje i onemogućavanje bežičnog rada" na stranici 16).
3. Spojite adapter bežičnog zaslona s TV prijemnikom.
4. Uključite TV.
5. Odaberite odgovarajući video izvor za svoj TV prijemnik, poput HDMI1, HDMI2 ili S-Video.
6. Kliknite ikonu Intel® Wireless Display  na radnoj površini. Pojavljuje se prozor **Intel® Wireless Display**.
7. Odaberite **Scan for available displays** (Skeniraj dostupne zaslone).

8. Odaberite svoj adapter za bežični zaslon s popisa **Detected wireless displays** (Zabilježeni bežični zaslone).
9. Unesite sigurnosni kod koji se pojavljuje na TV prijemu.

Za omogućavanje bežičnog zaslona:

1. Kliknite ikonu Intel® Wireless Display  na radnoj površini. Pojavljuje se prozor **Intel® Wireless Display**.
2. Odaberite **Connect to Existing Adapter** (Spoji na postojeći adapter).

 **NAPOMENA:** Bežični zaslon možda će se isključiti tijekom uparivanja računala i Bluetooth uređaja. Da biste ponovno pokrenuli bežični zaslon, ponovno priključite bežični zaslon nakon uparivanja sa Bluetooth uređajem.

 **NAPOMENA:** Da biste preuzeli i instalirali najnoviji upravljački program za „Intel Wireless Display Connection Manager” (Intelov upravitelj za povezivanje bežičnog zaslona), idite na stranicu **support.dell.com/support/downloads**.

 **NAPOMENA:** Za dodatne informacije o bežičnom zaslonu pogledajte dokumentaciju adaptera bežičnog prikaza.

Povezivanje s Internetom (izborno)

Za povezivanje s Internetom potreban vam je vanjski modem ili mrežna veza te davatelj internetskih usluga (ISP).

Ako vanjski USB modem ili WLAN adapter nije dio vaše izvorne narudžbe, možete ih kupiti na web-stranicama tvrtke Dell na adresi **www.dell.com**.

Postavljanje žičane veze

- Ako upotrebljavate dial-up modemsku vezu, prije postavljanja internetske veze priključite telefonsku liniju na dodatni vanjski USB modem i zidnu telefonsku utičnicu.
- Ako koristite DSL vezu ili vezu uz pomoć kablenskog/satelitskog modema, kontaktirajte svog davatelja internetskih usluga ili mobilnih usluga za upute za postavljanje.

Da biste dovršili postavljanje žičane internetske veze, slijedite upute iz poglavlja "Postavljanje internetske veze" na stranici 22.

Postavljanje bežične veze

 **NAPOMENA:** Da biste postavili bežični usmjerivač, pogledajte dokumentaciju isporučenu s usmjerivačem.

Prije nego što počnete koristiti bežičnu internetsku vezu, morate se spojiti s bežičnim usmjerivačem.

Da biste uspostavili vezu s bežičnim usmjerivačem:

Windows Vista®

1. Provjerite je li na računalu omogućena bežična veza (pogledajte "Omogućavanje i onemogućavanje bežičnog rada" na stranici 16).
2. Spremite i zatvorite sve otvorene datoteke i izađite iz svih otvorenih programa.
3. Kliknite **Start**  → **Poveži s**.
4. Za dovršetak postavljanja pratite upute na zaslonu.

Windows® 7

1. Provjerite je li na računalu omogućena bežična veza (pogledajte "Omogućavanje i onemogućavanje bežičnog rada" na stranici 16).
2. Spremite i zatvorite sve otvorene datoteke i izađite iz svih otvorenih programa.
3. Kliknite **Start**  → **Upravljačka ploča**.
4. U okvir za pretraživanje upišite `network` (mreža) i zatim kliknite **Network and Sharing Center** (Centar za umrežavanje i dijeljenje) → **Connect to a network** (Spoji na mrežu).
5. Za dovršetak postavljanja pratite upute na zaslonu.

Postavljanje internetske veze



Davatelji internetskih usluga (ISP-ovi) i njihove ponude razlikuju se od zemlje do zemlje. Za ponude dostupne u vašoj zemlji kontaktirajte svog ISP-a.

Ukoliko se ne možete povezati na Internet, a u prošlosti ste se uspješno povezivali, davatelj internetskih usluga možda ima problema s pružanjem usluge. Obratite se davatelju internetskih usluga kako biste provjerili status usluge ili se kasnije ponovo pokušajte povezati.

Pripremite informacije o svom davatelju internetskih usluga. Ako nemate davatelja internetskih usluga, možete ga pronaći pomoću čarobnjaka za **Povezivanje s Internetom**.

Za postavljanje internetske veze:

Windows Vista[®]

1. Spremite i zatvorite sve otvorene datoteke i izađite iz svih otvorenih programa.
 2. Kliknite **Start**  → **Upravljačka ploča**.
 3. U okvir za pretraživanje upišite `network` (mreža) i zatim kliknite **Network and Sharing Center** (Centar za umrežavanje i dijeljenje) → **Set up a new connection or network** (Postavi novu vezu ili mrežu) → **Connect to the Internet** (Povezivanje s Internetom).
Prikazuje se prozor **Connect to the Internet** (Povezivanje s Internetom).
-  **NAPOMENA:** Ako ne znate koju vrstu veze odabrati, kliknite **Help me choose** (Pomozi mi pri odabiru) ili se obratite davatelju internetskih usluga.

4. Slijedite upute na zaslonu i koristite informacije o postavljanju koje ste dobili od svog ISP-a kako biste dovršili postavljanje.

Windows® 7

1. Spremite i zatvorite sve otvorene datoteke i izađite iz svih otvorenih programa.
2. Kliknite **Start**  → **Upravljačka ploča**.
3. U okvir za pretraživanje upišite `network` (mreža) i zatim kliknite **Network and Sharing Center** (Centar za umrežavanje i dijeljenje) → **Set up a new connection or network** (Postavi novu vezu ili mrežu) → **Connect to the Internet** (Povezivanje s Internetom).

Prikazat će se prozor **Connect to the Internet** (Povezivanje s Internetom).

 **NAPOMENA:** Ako ne znate koju vrstu veze odabrati, kliknite **Help me choose** (Pomozi mi pri odabiru) ili se obratite davatelju internetskih usluga.

4. Slijedite upute na zaslonu i koristite informacije o postavljanju koje ste dobili od svog ISP-a kako biste dovršili postavljanje.

Instaliranje softvera pomoću aplikacije Dell Digital Delivery

 **NAPOMENA:** Dell Digital Delivery možda nije dostupan u svim regijama.



 **NAPOMENA:** Dell Digital Delivery podržan je samo u operativnim sustavima Windows 7.

Dio nabavljenog softvera možda nije unaprijed instaliran na vašem novom računalu. Aplikacija Dell Digital Delivery instalirana na računalu preuzima i instalira softver koji ste nabavili i dovršava postupak postavljanja.

 **NAPOMENA:** Ako aplikacija Dell Digital Delivery nije instalirana na računalu, možete je preuzeti i instalirati putem stranice support.dell.com/support/downloads.

Aplikacija Dell Digital Delivery automatski se pokreće kod povezivanja s internetom nakon prvotnog ponovnog pokretanja računala. Aplikacija automatski identificira hardversku konfiguraciju, a zatim preuzima i instalira softver koji ste nabavili.

Preuzimanje također možete odgoditi koliko god želite, a možete i ponovno instalirati softver. Ne trebate stvarati rezervne kopije softvera na medijima budući da softver možete preuzeti u bilo kojem trenutku pomoću aplikacije Dell Digital Delivery.

Da biste pokrenuli aplikaciju Dell Digital Delivery, kliknite **Start**  → **Svi programi** → **Dell** → **Dell Digital Delivery** ili dvokliknite ikonu Dell Digital Delivery  u području obavijesti radne površine.

Da biste koristili Dell Digital Delivery:

1. Morate biti povezani s internetom (pogledajte odjeljak “Povezivanje s internetom (opcionalno)” na stranici 20).
2. U prozoru Dell Digital Delivery, kliknite **Download Now** (Preuzmi odmah).
3. Slijedite upute na zaslonu.

Uglavnom preuzimanje traje samo nekoliko minuta. Vrijeme potrebno za preuzimanje ovisi o broju aplikacija koje ste nabavili.

Nakon dovršetka instalacije, aplikacija Dell Digital Delivery šalje obavijest i traži da zatvorite prozor aplikacije.



Novoinstaliranom softveru možete pristupiti putem izbornika **Start** .

Korištenje prijenosnog računala Inspiron

Ovo poglavlje daje informacije o značajkama dostupnim na prijenosnom računalu Inspiron .

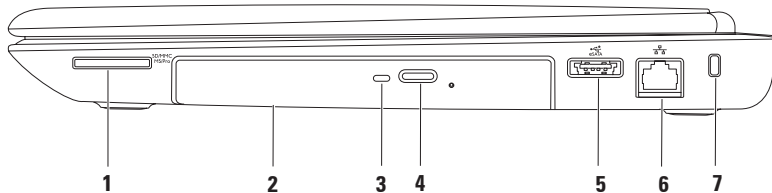
Značajke s desne strane



-
- 1  **Čitač medijskih kartica 7-u-1** — daje brz i praktičan način za pregled i dijeljenje digitalnih fotografija, glazbe, videozapisa i dokumenata pohranjenih na memorijskim karticama.
- NAPOMENA:** S računalom se isporučuje plastična imitacija kartice u utoru za memorijsku karticu. Plastična imitacija kartice štiti utore od prašine i drugih čestica kada se ne koriste. Sačuvajte vaše plastične imitacije kartica za slučajeve kada se u utoru ne bude nalazila medijska kartica; plastične imitacije kartica iz drugih računala možda neće odgovarati vašem računalu.
-
- 2 **Optički pogon** — reproducira ili snima CD, DVD i Blu-ray diskove. Za više informacija pogledajte "Uporaba optičkog pogona" na stranici 43.
-
- 3 **Svjetlo optičkog pogona** — trepće kad pritisnete gumb za otvaranje optičkog pogona ili kad umetnete disk i započne čitanje.
-
- 4 **Gumb za otvaranje optičkog pogona** — služi za otvaranje optičkog pogona pritiskom.
-
- 5  Kombinirani priključak **eSATA/USB** — služi za priključivanje uređaja za pohranu podataka kompatibilnih sa standardom eSATA (primjerice vanjskih pogona tvrdog diska ili optičkih pogona) ili USB uređaja (poput miša, tipkovnice, pisača, vanjskog pogona ili MP3 playera).
-





6  **Mrežni priključak** — služi za priključivanje računala na mrežu ili širokopojasni uređaj ako koristite žičanu mrežu.

7 **Utor za sigurnosni kabel** — služi za povezivanje komercijalno dostupnog sigurnosnog kabela s računalom.

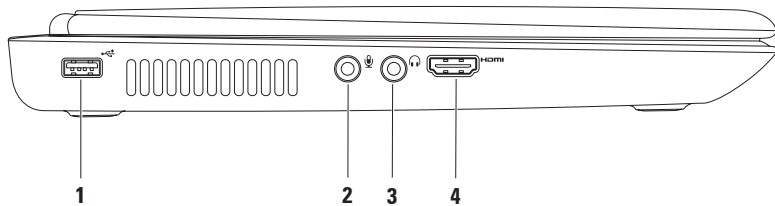
NAPOMENA: Prije nego što kupite sigurnosni kabel, uvjerite se da odgovara utoru sigurnosnog kabela na vašem računalu.

Značajke s lijeve strane





-  **Priključak za USB 2.0** — služi za priključivanje USB uređaja poput miša, tipkovnice, pisača, vanjskog pogona ili MP3 playera.
-  **Priključak Audioulaz/mikrofon** — služi za priključivanje mikrofona ili ulaznog signala za upotrebu s audioprogramima.
-  **Priključak za audioizlaz/slušalice** — služi za priključivanje slušalica ili uključeni zvučnik ili audiosustav.
-  **HDMI priključak**— služi za priključivanje TV prijemnika te prenosi 5.1 audio i videosignale.

NAPOMENA: Kad se upotrebljava s monitorom, očitava se samo videosignal.

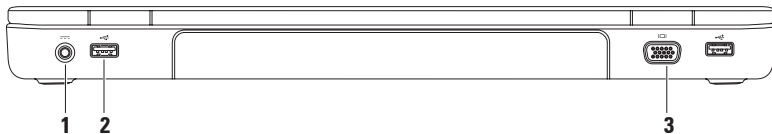
Značajke sa stražnje strane





-
- 1  **Priključak za AC adapter** — služi za priključivanje AC adaptera radi napajanja računala i punjenja baterije.
-
- 2  **Priključci USB 2.0 (2)** — služe za priključivanje USB uređaja poput miša, tipkovnice, pisača, vanjskog pogona ili MP3 playera.
-
- 3  **VGA priključak** — služi za spajanje monitora ili projektor.
-

Značajke s prednje strane



1  **Indikator napajanja** — označava stanja napajanja. Više informacija o indikatoru napajanja potražite u poglavlju "Svjetla i indikatori statusa" na stranici 34.

2  **Indikator aktivnosti tvrdog diska** — uključuje se kada računalo očitava ili zapisuje podatke. Stalno bijelo svjetlo ukazuje na aktivnost tvrdog diska.

 **OPREZ: Kako biste izbjegli gubitak podataka, nikada ne isključujte računalo dok indikator tvrdog diska svijetli.**

3  **Svjetlo za stanje baterije** — označava stanje napunjenosti baterije. Više informacija o svjetlu za stanje baterije potražite u poglavlju "Svjetla i indikatori statusa" na stranici 34.

NAPOMENA: Baterija se puni kad se računalo napaja putem AC adaptera.

4 **Mikrofon** — osigurava kvalitetan zvuk za videorazgovore i snimanje glasa.

Svjetla i indikatori statusa

Svjetlo za stanje baterije

	Status indikatora	Stanje računala	Razina napunjenosti baterije
AC adapter	stalno bijelo	uključeno/stanje pripravnosti/ isključeno/stanje hibernacije	<= 98%
	isključeno	uključeno/stanje pripravnosti/ isključeno/stanje hibernacije	> 98%
Baterija	stalno žuto	uključeno/stanje pripravnosti	<= 10%
	isključeno	uključeno/stanje pripravnosti/ isključeno/stanje hibernacije	>10%
		isključeno/hibernacija	<= 10%

 **NAPOMENA:** Baterija se puni kad se računalo napaja putem AC adaptera.

Žaruljica gumba za za uključivanje/isključivanje/Indikator napajanja

Status indikatora	Stanje računala
stalno bijelo	uključeno
pauzirano bijelo	stanje pripravnosti
isključeno	isključeno/hibernacija

 **NAPOMENA:** Za informacije o problemima napajanja pogledajte "Problemi s napajanjem" na stranici 56.

Značajke donjeg dijela računala i tipkovnice

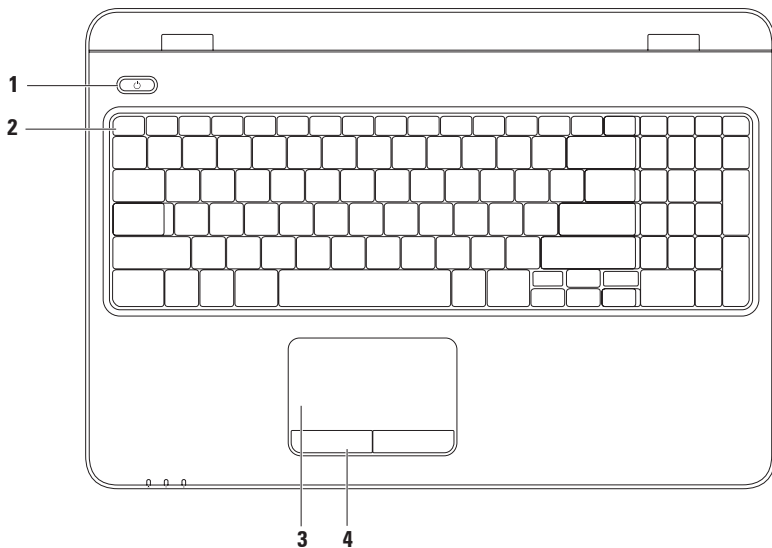

1  **Gumb za uključivanje/isključivanje i svjetlo napajanja** — služi za uključivanje i isključivanje računala pritiskom. Svjetlo na gumbu ukazuje na stanja uključenosti. Više informacija o žaruljici gumba za uključivanje/isključivanje potražite u poglavlju "Svjetla i indikatori statusa" na stranici 34.

2 Red s funkcijskim tipkama — Na ovom se redu nalaze tipka za omogućavanje ili onemogućavanje bežičnog rada, tipke za povećanje ili smanjenje svjetline, multimedijske tipke te tipka za omogućavanje ili onemogućavanje podloge osjetljive na dodir.

Više informacija o multimedijskim tipkama potražite u poglavlju "Multimedijske upravljačke tipke" na stranici 40.

3 Podloga osjetljiva na dodir — pruža funkcije koje odgovaraju funkcijama miša, povlačenje ili premještanje odabranih stavki te funkciju koja odgovara kliku lijevom tipkom miša dodirivanjem po površini.

Podloga osjetljiva na dodir podržava značajke pomicanja, pokreta, povećavanja i rotiranja . Za promjenu postavki podloge osjetljive na dodir dvaput kliknite ikonu **Dell površine osjetljive na dodir** na području za obavijesti na radnoj površini. Za više informacija pogledajte "Pokreti po podlozi osjetljivoj na dodir" na stranici 38.

NAPOMENA: Za omogućavanje ili onemogućavanje podloge osjetljive na dodir pritisnite tipku  na redu s funkcijskim tipkama tipkovnice.

4 Gumbi podloge osjetljive na dodir (2) — pružaju funkcije klika lijevom i desnom tipkom, slično tipkama miša.

Pokreti po površini osjetljivoj na dodir

Pomicanje

Omogućuje pomicanje kroz sadržaj. Značajka pomicanja uključuje:

Automatsko okomito pomicanje — omogućuje pomicanje gore-dolje u aktivnom prozoru.

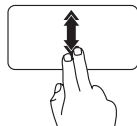

Za aktiviranje automatskog okomitog pomicanja brzo pomičite dva prsta prema gore ili dolje.

Za zaustavljanje automatskog pomicanja lagano dotaknite podlogu osjetljivu na dodir.

Automatsko vodoravno pomicanje — omogućuje pomicanje lijevo-desno u aktivnom prozoru.

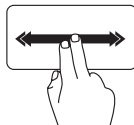

Za aktiviranje automatskog vodoravnog pomicanja brzo pomičite dva prsta lijevo ili desno.

Za zaustavljanje automatskog pomicanja lagano dotaknite podlogu osjetljivu na dodir.

Pokreti

Omogućuje okretanje sadržaja naprijed i natrag na temelju smjera pokreta.

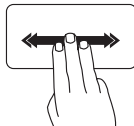

Brzo pomičite tri prsta u željenom smjeru kako biste okretali sadržaj u aktivnom prozoru.

Povećavanje

Omogućuje povećavanje ili smanjivanje sadržaja zaslona. Značajka povećavanja uključuje:

Pinch zumiranje — omogućuje povećavanje ili smanjivanje udaljavanjem dva prsta ili njihovim spajanjem na podlozi osjetljivoj na dodir.

Za povećavanje:

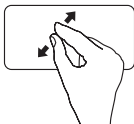

Udaljite dva prsta da biste povećali prikaz aktivnog prozora.

Za smanjivanje:

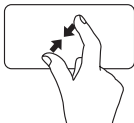

Približite dva prsta da biste smanjili prikaz aktivnog prozora.

Rotiranje

Omogućuje vam rotiranje aktivnog sadržaja na zaslonu. Značajka rotiranja uključuje:

Okretanje — omogućuje rotiranje aktivnog sadržaja koristeći dva prsta, gdje je jedan prst nepomičan, a drugi se okreće.



Držeći palac na mjestu, pomaknite kažiprst udesno ili ulijevo kako biste rotirali odabranu stavku u smjeru kazaljke na satu ili u suprotnom smjeru.

Multimedijske upravljačke tipke

Multimedijske upravljačke tipke se nalaze na redu s funkcijskim tipkama tipkovnice. Za upotrebu multimedijskih upravljačkih tipki pritisnite odgovarajuću tipku. Multimedijske upravljačke tipke možete konfigurirati na tipkovnici pomoću uslužnog programa **System Setup** (Postavljanje sustava) (**BIOS**) ili **Windows Mobility Center**.

Uslužni program System Setup (Postavljanje sustava) (BIOS)

1. Pritisnite <F2> za vrijeme POST-a (Power On Self Test) kako biste otvorili uslužni program System Setup (Postavljanje sustava) (BIOS).
2. U dijelu **Function Key Behavior** (Ponašanje funkcijskih tipki) odaberite **Multimedia Key First** (Prvo multimedijska tipka) ili **Function Key First** (Prvo funkcijska tipka).

Multimedia Key First (Prvo multimedijska tipka) — to je zadana postavka. Pritisnite bilo koju multimedijsku tipku da biste izveli odgovarajuću akciju. Za funkcijsku tipku pritisnite <Fn> + potrebnu funkcijsku tipku.

Function Key First (Prvo funkcijska tipka) — pritisnite bilo koju funkcijsku tipku da biste izveli odgovarajuću akciju.

Za multimedijsku tipku pritisnite <Fn> + potrebnu multimedijsku tipku.

 **NAPOMENA:** Opcija **Multimedia Key First** (Prvo multimedijska tipka) aktivna je samo u operativnom sustavu.

Windows Mobility Center

1. Pritisnite tipke <  ><X> kako biste pokrenuli Windows Mobility Center.
2. U dijelu **Function Key Row** (Red funkcijskih tipki) odaberite **Function Key** (Funkcijska tipka) ili **Multimedia Key** (Multimedijska tipka).



 Isključivanje zvuka

 Utišavanje zvuka

 Pojačavanje zvuka

 Reprodukcija prethodne stavke ili poglavlja

 Reprodukcija ili pauza

 Reprodukcija sljedeće stavke ili poglavlja

Upotreba optičkog pogona

- △ **OPREZ:** Kad otvarate ili zatvarate optički pogon, nemojte ga pritiskati prema dolje. Kada ne koristite pogon, ladicu optičkog pogona držite zatvorenom.
- △ **OPREZ:** Prilikom reprodukcije ili snimanja na disk ne pomičite računalo.

Optički pogon reproducira ili snima CD, DVD i Blu-ray diskove. Pobrinite se da prilikom umetanja diskova u ladicu optičkog pogona strana s ispisom ili natpisom bude okrenuta prema gore.

Za umetanje diska u optički pogon:

1. Pritisnite gumb za izbacivanje na optičkom pogonu.
2. Izvucite ladicu optičkog pogona.
3. Položite disk, gornjom stranom prema gore, u središte ladice optičkog pogona te ga pogurajte na osovinu.
4. Ladicu optičkog pogona gurnite natrag u pogon.

Korištenje prijenosnog računala Inspiron

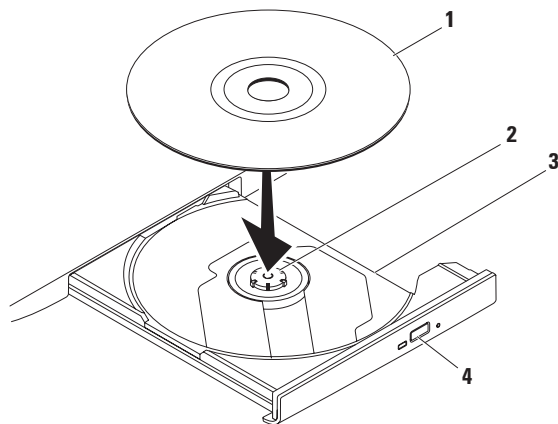

1 disk

2 osovina

3 ladica optičkog pogona

4 gumb za izbacivanje

Značajke zaslona

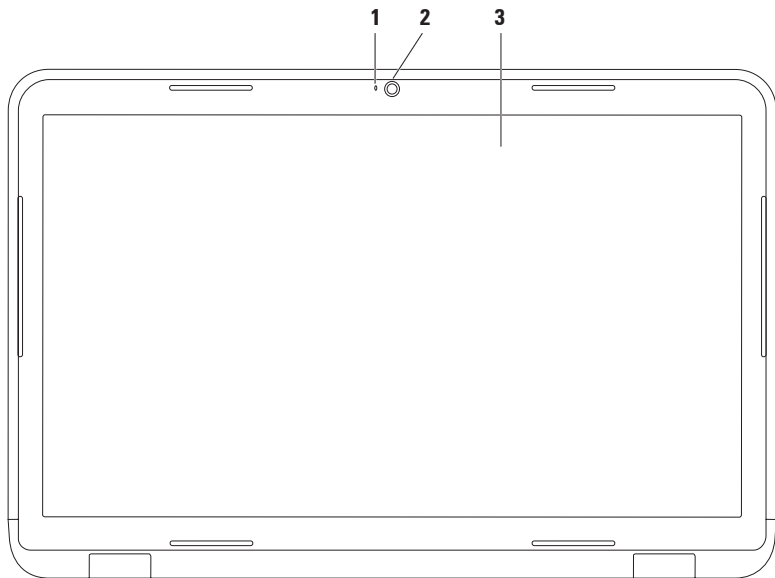



-
- 1 Indikator kamere** — Svijetli kad je kamera uključena. Stalno bijelo svjetlo ukazuje na aktivnost kamere.

 - 2 Kamera** — ugrađena kamera za snimanje videozapisa, konferencijske pozive i razgovore.

 - 3 Zaslون** — zaslon može biti različitih osobina, ovisno o odabiru pri kupnji računala. Za više informacija o zaslonima pogledajte *Dell tehnički priručnik* na svom tvrdom disku ili na support.dell.com/manuals.
-

Uklanjanje i umetanje baterije

-  **UPOZORENJE:** Prije nego započnete bilo koji postupak u ovom odlomku, pročitajte sigurnosne upute koje ste dobili s računalom.
-  **UPOZORENJE:** Upotreba baterije koja nije kompatibilna može povećati opasnost od eksplozije ili požara. Računalo može koristiti samo bateriju koju ste kupili od tvrtke Dell. Nemojte koristiti baterije drugih računala.
-  **UPOZORENJE:** Prije uklanjanja baterije isključite računalo i odstranite vanjske kabele (uključujući kabel AC adaptera).

Za uklanjanje baterije:

1. Isključite računalo i okrenite ga.
2. Pomaknite zasune za otpuštanje i zaključavanje baterije u položaj otvoreno.
3. Pogurajte i izvucite bateriju iz odjeljka za bateriju.

Da biste zamijenili bateriju:

1. Poravnajte oznake na bateriji s utorima na odjeljku za bateriju.
2. Gurajte bateriju u odjeljak za bateriju sve dok ne škljocne na mjesto.
3. Pomaknite zasun za zaključavanje baterije u položaj zatvoreno.

Korištenje prijenosnog računala Inspiron

- 1 zasun za zaključavanje baterije
- 2 baterija
- 3 zasun za otpuštanje baterije

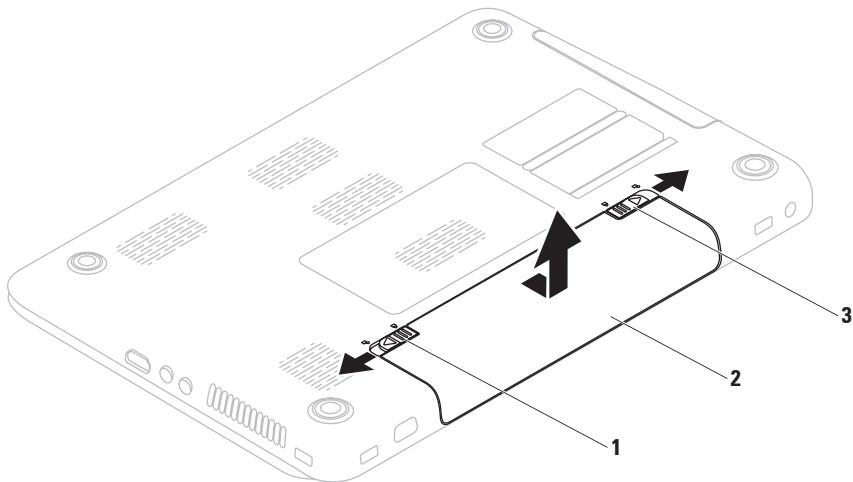

Značajke softvera

 **NAPOMENA:** Za više informacija o značajkama opisanim u ovom poglavlju pogledajte *Dell tehnički priručnik* koji je dostupan na vašem tvrdom disku ili na web-mjestu support.dell.com/manuals.

FastAccess prepoznavanje lica

Vaše je računalo možda opremljeno značajkom za prepoznavanje lica FastAccess. Ta značajka pomaže u zaštiti vašeg Dell računala tako što prepoznaje jedinstveni izgled vašeg lica te ga koristi kako bi vas prepoznala i automatski unijela podatke za prijavu koje obično unosite sami (primjerice prijavu na račun sustava Windows ili sigurna web-mjesta). Za više informacija kliknite

Start  → **Programi** → **FastAccess**.

Produktivnost i komunikacija

Računalo možete koristiti za stvaranje prezentacija, brošura, čestitki, letaka i proračunskih tablica. Ujedno možete uređivati i pregledavati digitalne fotografije i slike. Više detalja o softveru instaliranom na računalu potražite u svojoj narudžbenici.

Nakon povezivanja s Internetom možete pristupiti web-mjestima, postaviti račun e-pošte te učitati ili preuzeti datoteke.

Zabava i multimedija

Računalo možete koristiti za gledanje videozapisa, igranje igara, stvaranje vlastitih CD-ova/DVD-ova, slušanje glazbe i internetskih radio postaja.

Možete preuzimati ili kopirati slikovne i videodatoteke s prijenosnih uređaja, kao što su digitalni fotoaparati i mobilni telefoni. Dodatne softverske aplikacije omogućuju vam organiziranje i stvaranje glazbenih i videodatoteka koje možete snimiti na disk, spremiti na prijenosne uređaje poput MP3 playera i dlanovnika ili ih reproducirati i pogledati izravno na spojenim televizorima, projektorima i kućnim kinima.

Dell DataSafe Online sigurnosna kopija

 **NAPOMENA:** Dell DataSafe Online nema podršku operativnih sustava Linux.

 **NAPOMENA:** Za brza učitavanja i preuzimanja preporučuje se širokopojasna veza.

Dell DataSafe Online jest automatizirana usluga za stvaranje sigurnosnih kopija i oporavak koja pomaže u zaštiti podataka i drugih važnih datoteka od incidenata poput krađe, požara ili prirodnih nepogoda. Usluzi možete pristupiti na računalu pomoću računa zaštićenog lozinkom.

Dodatne informacije potražite na **delldatasafe.com**.

Za planiranje izrade sigurnosnih kopija:

1. Dvaput kliknite ikonu Dell DataSafe Online  na alatnoj traci.
2. Slijedite upute koje se pojavljuju na zaslonu.

Dell Dock

Dell Dock je grupa ikona koja omogućuje brz pristup aplikacijama, datotekama i mapama koje se često koriste. Dock možete personalizirati:

- dodavanjem ili uklanjanjem ikona
- promjenom boje i položaja Docka
- grupiranjem povezanih ikona u kategorije
- promjenom ponašanja ikona



Dodavanje kategorije

1. Desnom tipkom miša kliknite Dock, kliknite **Add** (Dodaj)→ **Category** (Kategorija).
Pojavljuje se prozor **Add/Edit Category** (Dodaj/uredi kategoriju).
2. Upišite naziv kategorije u polje **Title** (Naziv).
3. Ikonu kategorije odaberite u okviru **Select an image:** (Odaberi sliku).
4. Kliknite **Save** (Spremi).

Dodavanje ikone

Povucite i ispustite ikonu u Dock ili kategoriju.

Uklanjanje kategorije ili ikone

1. Desnom tipkom miša kliknite kategoriju ili ikonu u Docku i kliknite **Delete shortcut** (Izbriši prečac) ili **Delete category** (Izbriši kategoriju).
2. Slijedite upute na zaslonu.

Personaliziranje Docka

1. Desnom tipkom miša kliknite Dock i odaberite **Advanced Setting...** (Napredne postavke).
2. Odaberite željenu opciju za personaliziranje Docka.

Rješavanje problema

U ovom se poglavlju nalaze informacije o rješavanju problema vezanih uz računalo. Ako ne možete riješiti problem služeći se sljedećim smjernicama, pogledajte poglavlje "Upotreba alata za podršku" na stranici 62 ili "Kontaktiranje tvrtke Dell" na stranici 91.



UPOZORENJE: Samo obučeno servisno osoblje smije skidati poklopac računala. Upute o naprednom servisiranju potražite u *Servisnom priručniku* na support.dell.com/manuals.

Šifre zvučnih signala

Vaše računalo može tijekom uključivanja proizvesti nekolicinu zvučnih signala ako postoje pogreške ili problemi. Ova serija zvučnih signala koja se naziva šifra zvučnog signala može vam pomoći pri identifikaciji problema. Zapišite šifru zvučnog signala pogreške i kontaktirajte tvrtku Dell (pogledajte "Kontaktiranje tvrtke Dell" na stranici 91).



NAPOMENA: Za zamjenu dijelova pogledajte *Servisni priručnik* na support.dell.com.

Šifra zvučnog signala	Mogući problem
Jedan	Moguća pogreška matične ploče — pogreška kontrolnog broja BIOS ROM-a
Dva	RAM nije pronađen NAPOMENA: Ako ste instalirali ili zamijenili memorijski modul, provjerite je li pravilno postavljen.
Tri	Moguća pogreška matične ploče— pogreška čipseta
Četiri	Čitanje/zapisivanje u RAM nije uspjelo
Pet	Pogreška sata u realnom vremenu
Šest	Pogreška videokartice ili čipa
Sedam	Pogreška procesora
Osam	Pogreška zaslona

Problemi s mrežom

Bežične veze

Ako je bežična mrežna veza prekinuta — bežični usmjerivač nije uključen ili je bežično umrežavanje onemogućeno na računalu.

- Provjerite je li na računalu omogućena bežična veza (pogledajte "Omogućavanje ili onemogućavanje bežičnog rada" na stranici 16).
- Provjerite je li bežični usmjerivač uključen i spojen s izvorom podataka (kabelski modem ili mrežni razdjelnik).
- Ponovo uspostavite vezu s bežičnim usmjerivačem (pogledajte "Postavljanje bežične veze" na stranici 21).
- Smetnje možda blokiraju ili ometaju bežičnu vezu. Pokušajte premjestiti računalo bliže bežičnom usmjerivaču.

Žičane veze

Ako je žičana mrežna veza prekinuta — kabel nije čvrsto spojen ili je oštećen.

- Provjerite je li kabel dobro učvršćen te da nije oštećen.

Problemi s napajanjem

Ako indikator napajanja ne svijetli — računalo je isključeno, u stanju hibernacije ili nije priključeno na napajanje.

- Kliknite gumb za uključivanje/isključivanje. Računalo nastavlja s normalnim radom ako je isključeno ili je u stanju hibernacije.
- Ponovo uključite AC adapter u priključak na računalu i zidnu utičnicu.
- Ako je AC adapter priključen na razdjelnik, provjerite je li razdjelnik uključen u utičnicu i je li uključen. Također zaobiđite uređaje za zaštitu, razdjelnike i produžne kabele kako biste provjerili hoće li se računalo ispravno uključiti.
- Provjerite radi li utičnica tako da je testirate pomoću drugog uređaja, primjerice svjetiljke.

- Provjerite je li kabel adaptera pravilno priključen. Ako AC adapter ima žaruljicu, provjerite svijetli li ona.

Ako je indikator napajanja stalno bijel, a računalo ne reagira — zaslon možda ne reagira. Pritisćite gumb za uključivanje/isključivanje dok se računalo ne isključi, a potom ga ponovo uključite.

Ako indikator napajanja trepće bijelo — računalo je u stanju pripravnosti. Pomoću spojenog miša pomaknite pokazivač ili pritisnite gumb za uključivanje/isključivanje kako biste nastavili s uobičajenim radom.

Ako naiđete na smetnje koje ometaju prijem na računalu — neželjeni signal stvara smetnje prekidajući ili blokirajući druge signale. Neki od mogućih uzroka smetnji su:

- Produžni kabeli za napajanje, tipkovnicu i miš.
- Previše uređaja priključenih na razdjelnik.
- Više razdjelnika priključenih na jednu utičnicu.

Problemi s memorijom

Ako primite poruku o nedostatnoj memoriji —

- spremite i zatvorite sve otvorene datoteke i zatvorite sve otvorene programe koje ne koristite kako biste vidjeli hoće li to riješiti problem.
- U dokumentaciji softvera potražite minimalne zahtjeve za memoriju. Prema potrebi instalirajte dodatnu memoriju (pogledajte *Servisni priručnik* na **support.dell.com/manuals**).
- Ponovo postavite memorijske module u priključke (pogledajte *Servisni priručnik* na **support.dell.com/manuals**).
- Ako se problem nastavi, kontaktirajte Dell (pogledajte "Kontaktiranje tvrtke Dell" na stranici 91).

Ako se pojave drugi problemi s memorijom —

- Pokrenite program Dell Diagnostics (pogledajte poglavlje "Dell Diagnostics" na stranici 68).
- Ako se problem nastavi, kontaktirajte Dell (pogledajte "Kontaktiranje tvrtke Dell" na stranici 91).

Problemi sa zaključavanjem i softverom

Ako se računalo ne uključuje — provjerite je li AC adapter čvrsto priključen u računalo i u zidnu utičnicu.

Ako program više ne reagira — zatvorite program:

1. Istovremeno pritisnite <Ctrl><Shift><Esc>.
2. Kliknite **Aplikacije**.
3. Odaberite program koji više ne reagira.
4. Kliknite **Završi zadatak**.

Ako se program uporno ruši — provjerite softversku dokumentaciju. Ako je neophodno, deinstalirajte i zatim ponovo instalirajte program.

 **NAPOMENA:** Softver obično sadržava instalacijske upute u svojoj dokumentaciji ili na CD-u.

Ako računalo prestane reagirati ili se pojavi plavi zaslon —

 **OPREZ:** Postoji mogućnost da izgubite podatke ako ne možete ugasi operativni sustav.

Ako se ništa ne dogodi kad pritisnete tipku na tipkovnici ili pomaknete miš, pritisnite i držite gumb za uključivanje/isključivanje najmanje 8 do 10 sekundi dok se računalo ne isključi i zatim ponovno pokrenite računalo.

Ako je program namijenjen za stariju verziju operativnog sustava Microsoft® Windows® —

pokrenite čarobnjak za programsku kompatibilnost. Čarobnjak za programsku kompatibilnost konfigurira program tako da se on pokreće u okruženju sličnom okruženjima starije verzije operativnog sustava Microsoft Windows.

Rješavanje problema

Za pokretanje čarobnjaka za kompatibilnost programa:

Windows Vista[®]

1. Kliknite **Start**  → **Upravljačka ploča** → **Programi** → **Korištenje starijeg programa s ovom verzijom sustava Windows**.
2. Na zaslonu dobrodošlice kliknite na **Dalje**.
3. Slijedite upute na zaslonu.

Windows[®] 7

1. Kliknite **Start**  → **Upravljačka ploča** → **Programi** → **Pokreni programe načinjene za starije verzije sustava Windows**.
2. Na zaslonu dobrodošlice kliknite na **Dalje**.
3. Slijedite upute na zaslonu.

Ako softver koji ste nabavili nije dostupan na računalu —

- Provjerite je li prečac do aplikacije dostupan putem izbornika **Start**  → **Svi programi**.
- Ako prečac nije dostupan, nabavljeni softver možete preuzeti i instalirati putem aplikacije Dell Digital Delivery. Da biste saznali više, pogledajte odjeljak “Instaliranje softvera pomoću aplikacije Dell Digital Delivery” na stranici 24.

Ako se pojave drugi problemi sa softverom —

- Odmah napravite sigurnosnu kopiju svojih datoteka.
- Upotrijebite program za skeniranje virusa kako biste provjerili tvrdi disk ili CD-ove.
- Spremite i zatvorite sve otvorene datoteke ili programe i isključite računalo putem izbornika **Start** .

- Provjerite dokumentaciju softvera ili se obratite proizvođaču softvera za informacije o rješavanju problema:
 - Provjerite je li program kompatibilan s operativnim sustavom koji je instaliran na vašem računalu.
 - Provjerite zadovoljava li vaše računalo minimalne zahtjeve hardvera potrebne za pokretanje softvera. Za informacije pogledajte dokumentaciju softvera.
 - Provjerite je li program pravilno instaliran i konfiguriran.
 - Provjerite da upravljački programi uređaja nisu u sukobu s programom.
 - Ako je potrebno deinstalirajte i zatim ponovno instalirajte program.

Upotreba alata za podršku

Dell centar za podršku

Sva potrebna podrška na jednom prikladnom mjestu.

Dell centar za podršku daje sistemske obavijesti, ponude poboljšanja učinkovitosti, sistemske informacije i veze do ostalih Dellovih alata i dijagnostičkih usluga.

Da biste pokrenuli aplikaciju, kliknite

Start  → **Svi programi** → **Dell** → **Dell Support Center** (Centar za podršku) → **Launch Dell Support Center** (Pokreni Dellov centar za podršku).

Početna stranica **Dell Support Center** prikazuje broj modela računala, servisnu oznaku, kôd ekspresnog servisa, jamstveni status i obavijesti o poboljšanju učinkovitosti računala.

Na početnoj stranici također se nalaze sljedeće veze:

PC Checkup — Pokrenite hardversku dijagnostiku, pogledajte koji program zauzima najviše memorije na tvrdom disku i pratite svakodnevne promjene na računalu.

Uslužni programi PC Checkup

- **Upravitelj pogonskog prostora** — Upravljajte tvrdim diskom pomoću vizualne prezentacije zauzetosti prostora za svaku datoteku.
- **Učinkovitost i povijest konfiguracije** — Pratite sistemske događaje i promjene tijekom vremena. Ovaj uslužni program prikazuje sva hardverska skeniranja, testove, sistemske promjene, kritične događaje i točke oporavka po danu pojave.

Detaljne sistemske informacije —

Pogledajte detaljne informacije o konfiguracijama hardvera i operativnog sustava; pristupite kopijama uslužnih ugovora, jamstvenim informacijama i opcijama produženja jamstva.

Pomoć — Pogledajte opcije Dellove tehničke podrške, korisničke podrške, prezentacije i obuku, mrežne alate, korisničke priručnike, jamstvene informacije, često postavljana pitanja i drugo.

Sigurnosna kopija i oporavak — Stvorite medij za oporavak, pokrenite alat za oporavak i mrežno sigurnosno kopiranje datoteka

Ponude za poboljšanje učinkovitosti

sustava — Nabavite softverska i hardverska rješenja koja će vam pomoći u poboljšanju učinkovitosti.

Da biste saznali više o **Dellovom centru za podršku** te da biste preuzeli i instalirali dostupne alate za podršku, idite na stranicu **DellSupportCenter.com**.

My Dell Downloads

 **NAPOMENA:** My Dell Downloads možda nije dostupan u svim regijama.

Neki od upravljačkih programa i softvera koji su unaprijed instalirani na vašem novom računalu ne uključuju CD ili DVD sa sigurnosnom kopijom. Taj se softver može naći na My Dell Downloads. S ovog web-mjesta možete preuzeti dostupan softver za ponovnu instalaciju ili stvaranje vlastitih medija za sigurnosnu kopiju.

Kako biste se registrirali i koristili My Dell Downloads:

1. Idite na **downloadstore.dell.com/media**.
2. Slijedite upute na zaslону za registraciju i preuzimanje softvera.
3. Ponovno instalirajte ili napravite medij za sigurnosnu kopiju softvera za korištenje u budućnosti.

 **NAPOMENA:** Ako ste nabavili neki dodatni softver, možete ga preuzeti pomoću aplikacije Dell Digital Delivery. Da biste saznali više, pogledajte odjeljak “Instaliranje softvera pomoću aplikacije Dell Digital Delivery” na stranici 24.

Poruke sustava

Ako računalo ima problem ili pogrešku, može prikazati poruku sustava koja će vam pomoći u prepoznavanju uzroka i radnje potrebne za rješavanje problema.

 **NAPOMENA:** Ako se poruka koju ste primili ne nalazi u sljedećim primjerima, pročitajte dokumentaciju za operativni sustav ili program koji ste koristili kada se ta poruka prikazala. Možete pogledati i *Dell tehnički priručnik* na tvrdom disku ili na web-mjestu **support.dell.com** ili "Kontaktiranje tvrtke Dell" na stranici 91 radi dodatne pomoći.

Upozorenje! Previous attempts at booting this system have failed at checkpoint [nnnn]. For help in resolving this problem, please note this checkpoint and contact Dell Technical (Prethodni pokušaji pokretanja sustava rezultirali su pogreškom u kontrolnoj točki [nnnn]. Za pomoć u rješavanju ovog problema, zabilježite ovu točku provjere i kontaktirajte Dell tehničku podršku) — računalo nije uspjelo dovršiti postupak pokretanja tri puta zaredom zbog iste pogreške. Kontaktirajte Dell (pogledajte "Kontaktiranje tvrtke Dell" na stranici 91).

CMOS checksum error (Pogreška kontrolnog broja CMOS-a) — moguća pogreška na matičnoj ploči ili je RTC baterija gotovo prazna. Zamijenite bateriju (pogledajte *Servisni priručnik* na web-mjestu **support.dell.com/manuals**) ili kontaktirajte tvrtku Dell (pogledajte "Kontaktiranje tvrtke Dell" na stranici 91).

Upotreba alata za podršku

CPU fan failure (Kvar ventilatora procesora) — ventilator procesora ne radi. Zamijenite procesor (pogledajte *Servisni priručnik* na **support.dell.com**).

Hard-disk drive failure (Pogreška tvrdog diska) — moguća pogreška na tvrdom disku tijekom postupka POST. Kontaktirajte Dell (pogledajte "Kontaktiranje tvrtke Dell" na stranici 91).

Hard-disk drive read failure (Pogreška čitanja s tvrdog diska) — moguća pogreška na tvrdom disku tijekom testiranja podizanja tvrdog diska. Kontaktirajte Dell (pogledajte "Kontaktiranje tvrtke Dell" na stranici 91).

Keyboard failure (Pogreška tipkovnice) — pogreška tipkovnice ili labavo spojen kabel. Za zamjenu tipkovnice pogledajte *Servisni priručnik* na **support.dell.com/manuals**.

No boot device available (Nema uređaja za podizanje sustava) — na tvrdom disku ne postoji particija za podizanje sustava, kabel tvrdog diska nije dobro pričvršćen ili nema uređaja za podizanje sustava.

- Ako je tvrdi disk vaš uređaj za podizanje sustava, provjerite jesu li svi kabeli ispravno priključeni i je li tvrdi disk ispravno instaliran i particioniran kao uređaj za podizanje sustava.
- Otvorite program za postavljanje sustava i provjerite je li redoslijed za podizanje sustava ispravan (pogledajte *Dell tehnički priručnik* na tvrdom disku ili web-mjestu **support.dell.com/manuals**).

No timer tick interrupt (Nema prekida u otkucajima mjerača vremena) — čip na matičnoj ploči možda ne radi pravilno ili postoji pogreška na matičnoj ploči. Kontaktirajte Dell (pogledajte "Kontaktiranje tvrtke Dell" na stranici 91).

USB over current error (Pogreška zbog previsokog USB napona) — isključite USB uređaj. Vašem USB uređaju potreban je veći napon da bi pravilno radio. Koristite vanjski izvor napajanja za povezivanje USB uređaja ili, ako uređaj ima dva USB kabela, priključite oba.

CAUTION — Hard Drive SELF MONITORING SYSTEM has reported that a parameter has exceeded its normal operating range. Dell recommends that you back up your data regularly. A parameter out of range may or may not indicate a potential hard drive problem (OPREZ – SUSTAV ZA NADZOR tvrdog diska je zabilježio da je parametar premašio svoj standardni radni raspon. Tvrtka Dell preporučuje da redovito pravite sigurnosnu kopiju podataka. Parametar koji je izvan raspona može, ali ne mora da upućuje na problem s tvrdim diskom) — S.M.A.R.T. pogreška, moguća pogreška na tvrdom disku. Kontaktirajte Dell (pogledajte "Kontaktiranje tvrtke Dell" na stranici 91).

Program za Rješavanje problema s hardverom

Ako uređaj nije prepoznat tijekom postavljanja operativnog sustava ili je prepoznat, ali nije ispravno konfiguriran, tu nekompatibilnost možete riješiti pomoću **Programa za rješavanje problema s hardverom**.

Za pokretanje programa za rješavanje problema s hardverom:

1. Kliknite **Start**  → **Pomoć i podrška**.
2. U polje za pretraživanje utipkajte `hardware troubleshooter` (rješavanje hardverskih problema) i pritisnite <Enter> za početak pretraživanja.
3. U rezultatima pretraživanja odaberite opciju koja najbolje opisuje problem i pratite preostale korake za rješavanje problema.

Dell Diagnostics

Ako imate problem s računalom, izvedite provjere navedene u poglavlju "Problemi sa zaključavanjem i softverom" na stranici 59 i pokrenite program Dell Diagnostics prije nego što kontaktirate tvrtku Dell za tehničku pomoć.

 **NAPOMENA:** Program Dell Diagnostics radi samo na Dell računalima.

 **NAPOMENA:** Disk *Drivers and Utilities* se možda ne isporučuje uz vaše računalo.

Provjerite nalazi li se uređaj koji želite testirati na popisu u programu za postavljanje sustava i je li aktivan. Pritisnite <F2> za vrijeme POST-a (Power On Self Test) kako biste otvorili uslužni program System Setup (Postavljanje sustava) (BIOS).

Pokrenite program Dell Diagnostics s tvrdog diska ili diska *Drivers and Utilities*.

Pokretanje programa Dell Diagnostics s tvrdog diska

Dell Diagnostics smješten je na skrivenoj particiji s uslužnim programom za dijagnostiku na vašem tvrdom disku.

 **NAPOMENA:** Ako se na zaslonu računala ne prikazuje slika, kontaktirajte Dell (pogledajte "Kontaktiranje tvrtke Dell" na stranici 91).

1. Provjerite je li računalo priključeno na utičnicu koja ispravno radi.
2. Uključite (ili ponovo pokrenite) računalo.
3. Kada se prikaže logotip DELL™, odmah pritisnite <F12>. Na izborniku za pokretanje odaberite **Diagnostics** (Dijagnostika) i pritisnite <Enter>. Na vašem se računalu može pokrenuti Pre-boot System Assessment (PSA) (Provjera sustava prije pokretanja).

 **NAPOMENA:** Ako čekate predugo i prikaže se logotip operativnog sustava, nastavite čekati dok se ne pojavi Microsoft® Windows® radna površina, a zatim isključite računalno i pokušajte ponovo.

 **NAPOMENA:** Ako se prikaže poruka o tome da nije pronađena particija s uslužnim programom za dijagnostiku, pokrenite program Dell Diagnostics s diska *Drivers and Utilities*.

Ako se pokrene PSA:

- a. PSA pokreće testove.
- b. Ako se PSA uspješno završi, prikazuje se sljedeća poruka: `"No problems have been found with this system so far. Do you want to run the remaining memory tests? This will take about 30 minutes or more. Do you want to continue? (Recommended)."` (Do sad nisu

pronađeni problemi sa sustavom. Želite li pokrenuti preostale testove memorije? Ovo će potrajati 30 minuta ili dulje. Želite li nastaviti? (preporučeno))

- c. Ako imate problema s memorijom, pritisnite <y>. U suprotnom, pritisnite <n>. Prikazuje se sljedeća poruka: `"Booting Dell Diagnostic Utility Partition. Press any key to continue."` (Podizanje sustava s particije uslužnog programa Dell Diagnostics. Pritisnite bilo koju tipku za nastavak)
- d. Pritisnite bilo koju tipku da biste otvorili prozor **Choose An Option** (Odaberite opciju).

Upotreba alata za podršku

Ako se ne pokrene PSA:

Pritisnite bilo koju tipku kako biste pokrenuli program Dell Diagnostics s particije uslužnog programa za dijagnostiku na tvrdom disku, pa idite na prozor **Choose An Option** (Odaberite opciju).

4. Odaberite test koji želite pokrenuti.
5. Ako se tijekom testiranja pronađu problemi, prikazat će se poruka sa kôdom pogreške i opis problema. Zapišite kôd pogreške i opis problema i kontaktirajte Dell (pogledajte "Kontaktiranje tvrtke Dell" na stranici 91).

 **NAPOMENA:** Servisna oznaka za vaše računalo nalazi se na vrhu svakog zaslona s testovima. Servisna oznaka pomaže vam u identificiranju računala prilikom kontaktiranja tvrtke Dell.

6. Kada se testovi dovrše, zatvorite zaslon s testovima i vratite se na prozor **Choose An Option** (Odaberite opciju).



7. Za izlazak iz programa Dell Diagnostics i ponovno pokretanje računala kliknite **Izlaz**.

Pokretanje programa Dell Diagnostics s diska Drivers and Utilities

 **NAPOMENA:** Disk *Drivers and Utilities* se možda ne isporučuje uz vaše računalo.

1. Umetnite disk *Drivers and Utilities*.
2. Isključite i ponovo pokrenite računalo. Kada se prikaže logotip DELL™, odmah pritisnite <F12>.

 **NAPOMENA:** Ako čekate predugo i prikaže se logotip operativnog sustava, nastavite čekati dok se ne pojavi Microsoft® Windows® radna površina, a zatim isključite računalo i pokušajte ponovo.

-  **NAPOMENA:** Sljedeći koraci samo privremeno mijenjaju redoslijed podizanja sustava. Prilikom sljedećeg pokretanja, sustav se na računalo podiže prema uređajima koji su postavljeni u programu za postavljanje sustava.
3. Kad se prikaže popis uređaja s kojih se može podići sustav, označite **CD/DVD/CD-RW** i pritisnite <Enter>.
 4. Iz prikazanog izbornika odaberite opciju **Boot from CD-ROM** (Pokreni s CD-ROM-a) i pritisnite <Enter>.
 5. Za pokretanje izbornika CD-a utipkajte 1 i za nastavak pritisnite <Enter>.
 6. Odaberite **Run the 32 Bit Dell Diagnostics** (Pokretanje 32-bitnog programa Dell Diagnostics) s numerirano popisa. Ako je navedeno više verzija, odaberite onu koja je prikladna za vaše računalo.
 7. Odaberite test koji želite pokrenuti.
 8. Ako se tijekom testiranja pronađu problemi, prikazat će se poruka sa kôdom pogreške i opisom problema. Zapišite kôd pogreške i opis problema i kontaktirajte Dell (pogledajte "Kontaktiranje tvrtke Dell" na stranici 91).
-  **NAPOMENA:** Servisna oznaka za vaše računalo nalazi se na vrhu svakog zaslona s testovima. Servisna oznaka pomaže vam u identificiranju računala prilikom kontaktiranja tvrtke Dell.
9. Kada se testovi dovrše, zatvorite zaslon s testovima i vratite se na prozor **Choose An Option** (Odaberite opciju).
 10. Za izlazak iz programa Dell Diagnostics i ponovno pokretanje računala kliknite **Izlaz**.
 11. Uklonite disk *Drivers and Utilities*.

Obnova operativnog sustava

Operativni sustav na svom računalu možete obnoviti pomoću bilo koje od sljedećih opcija:

△ OPREZ: Korištenje programa Dell Factory Image Restore (Dell vraćanje sustava na tvorničke postavke) ili diska *Operating System* (Operativni sustav) trajno briše sve podatkovne datoteke na računalu. Ako je moguće, prije korištenja ovih opcija napravite sigurnosnu kopiju podatkovnih datoteka.

Opcija	Koristite
Vraćanje sustava	kao prvo rješenje
Dell DataSafe Local Backup (Dell DataSafe lokalna sigurnosna kopija)	kad Vraćanje sustava ne riješi vaš problem
Medij za vraćanje sustava	kad pogreška operativnog sustava onemogućuje korištenje Vraćanja sustava i DataSafe Local Backup kad instalirate tvorničke postavke na novoinstalirani tvrdi disk
Dell Factory Image Restore (Dell vraćanje sustava na tvorničke postavke)	za vraćanje računala na operativno stanje u kojem se nalazilo kad se ga preuzeli

Opcija**Koristite**

Disk Operating System
(Operativni sustav)

za ponovnu instalaciju operativnog sustava na računalo

 **NAPOMENA:** Nakon vraćanja operativnog sustava, aplikacija Dell Digital Delivery automatski preuzima i instalira softver koji ste dobili s računalom. Ako aplikacija Dell Digital Delivery nije instalirana na računalo, možete je preuzeti i instalirati putem stranice **support.dell.com**. Da biste saznali više, pogledajte odjeljak “Instaliranje softvera pomoću aplikacije Dell Digital Delivery” na stranici 24

Vraćanje sustava

Microsoft Windows operativni sustav pruža mogućnost Vraćanje sustava koja vam dopušta da vratite računalo u prethodno operativno stanje (bez utjecaja na podatke datoteka) ako su promjene tvrdog diska, hardvera i drugih postavki sustava dovele računalo u neželjeno operativno stanje. Sve promjene koje program Vraćanje sustava izvrši na računalu mogu se poništiti.

 **OPREZ: Redovito radite sigurnosne kopije podatkovnih datoteka. Vraćanje sustava ne nadzire vaše podatkovne datoteke i ne vraća ih u prvobitno stanje.**

Pokretanje Vraćanja sustava

1. Kliknite na **Start** .
2. U polje za pretraživanje upišite `System Restore` (Vraćanje sustava) i pritisnite `<Enter>`.

 **NAPOMENA:** Možda će se prikazati prozor **User Account Control** (Kontrola korisničkog računa). Ako ste administrator ovog računala, pritisnite **Continue** (Nastavi). U suprotnom, za nastavak se obratite administratoru.

3. Pritisnite **Next** (Dalje) i slijedite upute na zaslону.

U slučaju da program Vraćanje sustava nije riješio problem, tada možete poništiti zadnje vraćanje sustava u početno stanje.

Poništavanje posljednjeg vraćanja sustava

 **NAPOMENA:** Prije nego poništite posljednje vraćanje sustava, spremite i zatvorite sve otvorene datoteke i zatvorite sve otvorene programe. Datoteke i programe nemojte mijenjati, otvarati niti brisati dok se vraćanje sustava ne završi.

1. Kliknite na **Start** .
2. U polje za pretraživanje unesite `System Restore` (Vraćanje sustava) i pritisnite <Enter>.
3. Pritisnite **Undo my last restoration** (Poništi posljednje vraćanje), a zatim pritisnite **Next** (Dalje).

Dell DataSafe Local Backup

 **OPREZ:** Korištenje programa Dell DataSafe Local Backup trajno uklanja sve programe i upravljačke programe instalirane nakon što ste preuzeli računalo. Prije korištenja programa Dell DataSafe Local Backup pripremite medije za sigurnosnu kopiju aplikacija koje morate instalirati na svoje računalo. Program Dell DataSafe Local Backup koristite samo ako značajka Vraćanje sustava nije riješila problem s operativnim sustavom.

 **OPREZ:** Iako je program Dell Datasafe Local Backup dizajniran da sačuva podatkovne datoteke na vašem računalu, preporuča se da prije korištenja programa napravite sigurnosne kopije datoteka.

 **NAPOMENA:** Dell DataSafe Local Backup možda nije dostupan u svim regijama.

 **NAPOMENA:** Ako Dell DataSafe Local Backup nije dostupan na vašem računalu, koristite program Dell Factory Image Restore (pogledajte "Dell vraćanje sustava na tvorničke postavke" na stranici 79) kako biste vratili svoj operativni sustav.

Dell DataSafe Local Backup možete koristiti kako biste vratili svoj tvrdi disk u operativno stanje u kojem je bio prilikom kupnje računala, istovremeno čuvajući podatkovne datoteke.

Dell DataSafe Local Backup vam omogućuje sljedeće:

- Izradu sigurnosne kopije i vraćanje računala u ranije operativno stanje
- Izradu medija za vraćanje sustava

Osnove programa Dell DataSafe Local Backup

Za vraćanje tvorničkih postavki istovremeno čuvajući podatkovne datoteke:

1. Isključite računalo.
2. Isključite sve uređaje (USB pogon, pisač itd.) spojene na računalo i uklonite sav novododani unutarnji hardver.

 **NAPOMENA:** Nemojte odspajati monitor, tipkovnicu, miša ili kabel napajanja.

3. Uključite računalo.
4. Kada se prikaže logotip DELL™, nekoliko puta pritisnite <F8> dok se ne prikaže prozor **Advanced Boot Options** (Napredne opcije podizanja sustava).

 **NAPOMENA:** Ako čekate predugo i prikaže se logotip operativnog sustava, nastavite čekati dok se ne pojavi Microsoft® Windows® radna površina, a zatim isključite računalno i pokušajte ponovo.

5. Odaberite **Repair Your Computer** (Popravlak računala).

6. Odaberite **Dell DataSafe Restore and Emergency Backup** (Dell DataSafe Vraćanje sustava i hitna sigurnosna kopija) s izbornika **System Recovery Options** (Opcije vraćanja sustava) i slijedite upute na zaslonu.

 **NAPOMENA:** Postupak vraćanja može potrajati sat ili više ovisno o veličini podataka koji se vraćaju.

 **NAPOMENA:** Za više informacija pogledajte članak 353560 baze znanja na support.dell.com.

Nadogradnja na Dell DataSafe Local Backup Professional

 **NAPOMENA:** Dell DataSafe Local Backup Professional može biti instaliran na vašem računalu, ako ste ga naručili kad ste kupovali računalno.

Dell DataSafe Local Backup Professional pruža dodatne značajke koje vam omogućuju:

- Izradu sigurnosne kopije i obnovu računala na temelju vrsta datoteka
- Spremanje sigurnosnih kopija datoteka na lokalni uređaj za pohranjivanje
- Planiranje automatske izrade sigurnosnih kopija

Za nadogradnju na Dell DataSafe Local Backup Professional:

1. Dvaput kliknite ikonu Dell DataSafe Local Backup  na alatnoj traci.
2. Kliknite **UPGRADE NOW!** (Nadogradi sada)
3. Za dovršetak nadogradnje slijedite upute na zaslonu.

Medij za vraćanje sustava

 **OPREZ:** Iako je medij za vraćanje sustava dizajniran da sačuva podatkovne datoteke na vašem računalu, preporuča se da prije korištenja medija za vraćanje sustava napravite sigurnosne kopije datoteka.

Medij za vraćanje sustava, stvoren pomoću programa Dell DataSafe Local Backup možete koristiti kako biste vratili svoj tvrdi disk u operativno stanje u kojem je bio prilikom kupnje računala, istovremeno čuvajući podatkovne datoteke.

Medij za vraćanje sustava koristite u slučaju:

- Pogreške operativnog sustava koja onemogućuje korištenje opcija vraćanja koje su instalirane na računalu.

- Pogreške tvrdog diska koja onemogućuje vraćanje podataka.

Za vraćanje tvorničkih postavki računala pomoću medija za vraćanje sustava:

1. Umetnite disk za vraćanje sustava ili USB pogon i ponovno pokrenite računalo.
2. Kada se prikaže logotip DELL™, odmah pritisnite <F12>.
-  **NAPOMENA:** Ako čekate predugo i prikaže se logotip operativnog sustava, nastavite čekati dok se ne pojavi Microsoft® Windows® radna površina, a zatim isključite računalo i pokušajte ponovo.
3. S popisa odaberite odgovarajući uređaj za podizanje sustava i pritisnite <Enter>.
4. Za dovršetak postupka vraćanja slijedite upute na zaslonu.

Dell Factory Image Restore (Dell vraćanje sustava na tvorničke postavke)

 **OPREZ:** Korištenje opcije Dell Factory Image Restore trajno briše sve podatke na tvrdom disku i uklanja sve programe instalirane nakon kupovine računala. Ako je moguće, prije korištenja ove opcije napravite sigurnosnu kopiju podataka. Opciju Dell Factory Image Restore (Dell vraćanje sustava na tvorničke postavke) koristite samo ako značajka Vraćanje sustava nije riješila problem s operativnim sustavom.

 **NAPOMENA:** Opcija Dell Factory Image Restore (Dell vraćanje sustava na tvorničke postavke) možda nije dostupna u nekim zemljama ili na nekim računalima.

 **NAPOMENA:** Ako Dell Factory Image Restore nije dostupan na vašem računalu, koristite program Dell DataSafe Local Backup (pogledajte "Dell DataSafe Local Backup" na stranici 75) kako biste vratili svoj operativni sustav.

Opciju Dell Factory Image Restore (Dell vraćanje sustava na tvorničke postavke) koristite samo kao posljednju opciju za vraćanje operativnog sustava. Ova mogućnost vraća tvrdi disk u operativno stanje u kojem je bilo prilikom kupnje računala. Svi programi ili datoteke koji su dodani nakon što je računalo isporučeno—uključujući podatkovne datoteke—trajno će se izbrisati s tvrdog diska. Podatkovne

datoteke obuhvaćaju dokumente, proračunske tablice, poruke e-pošte, digitalne fotografije, glazbene datoteke i tako dalje. Ako je moguće izradite sigurnosnu kopiju podataka prije korištenja Dell Factory Image Restore.

Pokretanje Dell Factory Image Restore

1. Uključite računalo.
2. Kada se prikaže logotip DELL, nekoliko puta pritisnite <F8> dok se ne prikaže prozor **Advanced Boot Options** (Napredne opcije podizanja sustava).

 **NAPOMENA:** Ako čekate predugo i prikaže se logotip operativnog sustava, nastavite čekati dok se ne pojavi Microsoft® Windows® radna površina, a zatim isključite računalo i pokušajte ponovo.

3. Odaberite **Repair Your Computer** (Popravak računala).
Prikazat će se prozor **System Recovery Options** (Opcije vraćanja sustava).
4. Odaberite raspored tipkovnice i kliknite na **Next** (Dalje).
5. Za pristup opcijama vraćanja prijavite se kao lokalni korisnik. Za pristup naredbama unesite `administrator` u polje **User name** (Korisničko ime) i kliknite na **OK** (U redu).
6. Kliknite na **Dell Factory Image Restore** (Dell vraćanje sustava na tvorničke postavke).
Prikazat će se zaslon dobrodošlice **Dell Factory Image Restore**.
 **NAPOMENA:** Ovisno o konfiguraciji, možda ćete morati odabrati **Dell Factory Tools** (Dell tvorničke postavke), a zatim **Dell Factory Image Restore** (Dell vraćanje sustava na tvorničke postavke).

7. Kliknite **Next** (Dalje).
Prikazat će se zaslon **Confirm Data Deletion** (Potvrdi brisanje podataka).
 **NAPOMENA:** Ako ne želite nastaviti s programom **Factory Image Restore**, kliknite **Cancel** (Odustani).
8. Odaberite potvrdni okvir kako biste potvrdili da želite nastaviti s reformatiranjem tvrdog diska i vraćanjem softvera sustava na tvorničke postavke te zatim kliknite **Next** (Dalje).
Postupak će se pokrenuti i za njegov dovršetak potrebno je pet ili više minuta. Prikazat će se poruka koja će označiti da je dovršeno vraćanje operativnog sustava i tvornički instaliranih aplikacija u tvorničko stanje.
9. Kliknite na **Finish** (Završi) za ponovno pokretanje računala.

Dobivanje pomoći

Ako imate problem sa svojim računalom, možete dovršiti sljedeće korake kako biste utvrdili i riješili problem:

1. Pogledajte "Rješavanje problema" na stranici 54 za informacije i postupke koji se odnose na problem koji imate s računalom.
2. Za više informacija o rješavanju problema pogledajte *Dell tehnički priručnik* na tvrdom disku ili na web-mjestu **support.dell.com/manuals**.
3. Pogledajte "Dell Diagnostics" na stranici 68 za postupke za pokretanje programa Dell Diagnostics.
4. Ispunite "Dijagnostički kontrolni popis" na stranici 90.
5. Za pomoć pri instalaciji i postupcima rješavanja problema koristite opsežan skup mrežnih usluga tvrtke Dell koji je dostupan na web-mjestu **support.dell.com**. Opsežniji popis usluga Dell mrežne podrške možete pronaći u poglavlju "Mrežne usluge" na stranici 84.
6. Ako prethodni koraci nisu riješili problem, pogledajte "Prije nego nazovete" na stranici 89.



NAPOMENA: Podršku tvrtke Dell nazovite s telefona koji se nalazi blizu računala ili pored njega tako da vam osoblje za podršku može pomoći kod neophodnih postupaka.



NAPOMENA: Sustav kôdova za brzu uslugu tvrtke Dell možda nije dostupan u svim zemljama.

Kad to zatraži automatizirani telefonski sustav tvrtke Dell, unesite svoj kôd za brzu uslugu kako biste svoj poziv preusmjerili odgovarajućem osoblju podrške. Ako nemate kôd za brzu uslugu, otvorite mapu **Dell Accessories** (Dell dodaci), dvaput pritisnite ikonu **koda za brzu uslugu** i slijedite upute.

 **NAPOMENA:** Neke od usluga neće uvijek biti dostupne na svim lokacijama izvan kontinentalnog dijela SAD-a. Informacije o dostupnosti zatražite od lokalnog predstavnika tvrtke Dell.

Tehnička podrška i korisnička služba

Služba za podršku tvrtke Dell stoji vam na raspolaganju za pitanja o Dell hardveru. Naše osoblje za podršku koristi računalnu dijagnostiku kako bi pružili brze i točne odgovore.

Ako želite kontaktirati službu za podršku tvrtke Dell, pogledajte "Prije nego nazovete" na stranici 89, a zatim potražite kontakt informacije za svoju regiju ili posjetite **support.dell.com**.

DellConnect™

DellConnect jednostavan je alat za pristup putem Interneta koji služi za podršku tvrtke Dell omogućuje pristup vašem računalu preko širokopojasne veze, dijagnostiku problema i njegov popravak pod vašim nadzorom. Dodatne informacije potražite na **www.dell.com/dellconnect**.

Mrežne usluge

Ako želite saznati više o proizvodima i uslugama tvrtke Dell, posjetite sljedeća web-mjesta:

- **www.dell.com**
- **www.dell.com/ap** (samo azijske i pacifičke države)
- **www.dell.com/jp** (samo Japan)
- **www.euro.dell.com** (samo Europa)
- **www.dell.com/la** (samo Latinska Amerika i karipske države)
- **www.dell.ca** (samo Kanada)

Dell Podrsci možete pristupiti preko sljedećih web-mjesta i adresa e-pošte:

Web-mjesta Dell Podrške

- support.dell.com
- support.jp.dell.com (samo Japan)
- support.euro.dell.com (samo Europa)
- supportapj.dell.com (samo azijske i pacifičke države)

Adrese e-pošte Dell podrške

- mobile_support@us.dell.com
- support@us.dell.com
- la-techsupport@dell.com (samo Latinska Amerika i karipske države)
- apsupport@dell.com (samo azijske/ pacifičke države)

Adrese e-pošte Marketinga i prodaje tvrtke Dell

- apmarketing@dell.com (samo azijske/ pacifičke države)
- sales_canada@dell.com (samo Kanada)

Anonimni protokol za prijenos podataka (FTP)

- [ftp.dell.com](ftp://ftp.dell.com)

Prijavite se kao anonimni korisnik i kao lozinku unesite svoju adresu e-pošte.

Automatizirana usluga za status narudžbe

Status narudžbe Dell proizvoda možete provjeriti na adresi **support.dell.com** ili nazvati automatiziranu uslugu za provjeru statusa narudžbe. Snimljena poruka će vas pitati za informacije pomoću kojih će se pronaći vaša narudžba i njen status.

Ako imate problema sa svojom narudžbom, poput dijelova koji nedostaju, krivih dijelova ili netočne naplate, obratite se tvrtki Dell radi pomoći kupcu. Kad zovete pripremite svoj račun ili uplatnicu.

Telefonski broj za poziv u svojoj regiji potražite u poglavlju "Kontaktiranje tvrtke Dell" na stranici 91.

Informacije o proizvodu

Ako trebate informacije o dodatnim proizvodima tvrtke Dell ili biste željeli poslati narudžbu, posjetite web-mjesto tvrtke Dell na adresi **www.dell.com**.

Telefonski broj koji možete nazvati u svojoj regiji ili pomoću kojeg možete razgovarati sa stručnjakom za prodaju potražite u poglavlju "Kontaktiranje tvrtke Dell" na stranici 91.

Vraćanje proizvoda radi popravka pod jamstvenim uvjetima ili povrata novca

Sve proizvode koje vraćate bilo za popravak ili povrat novca pripremite na sljedeći način:

 **NAPOMENA:** Prije nego što vratite proizvod tvrtki Dell, obavezno napravite sigurnosne kopije svih podataka s tvrdih diskova i bilo kog drugog uređaja za pohranu u proizvodu. Uklonite sve povjerljive, vlasničke i osobne informacije, kao i uklonjive medije poput CD-a i medijskih kartica. Tvrtka Dell nije odgovorna za vaše povjerljive, vlasničke ili osobne, kao i izgubljene ili oštećene podatke, odnosno oštećene ili izgubljene uklonjive medije koje ste možda vratili.

1. Nazovite tvrtku Dell kako biste dobili broj za autorizaciju povrata materijala i taj broj čitko i jasno napišite na vanjsku stranu kutije. Telefonski broj za poziv u svojoj regiji potražite u poglavlju "Kontaktiranje tvrtke Dell" na stranici 91.
2. Priložite primjerak računa i pismo u kojem opisujete razlog vraćanja.
3. Priložite kopiju kontrolnog popisa dijagnostike (pogledajte "Kontrolni popis dijagnostike" na stranici 90), označavajući testove koje ste izveli i sve poruke pogreške programa Dell Diagnostics (pogledajte "Dell Diagnostics" na stranici 68).
4. Uključite bilo kakvu dodatnu opremu koja pripada predmetima koje vraćate (kabeli za električnu energiju, programska oprema, priručnici itd) ako vraćate opremu da dobijete natrag svoj novac.

Dobivanje pomoći

5. Opremu koju vraćate zapakirajte u originalnu (ili ekvivalentnu) ambalažu.

 **NAPOMENA:** Troškove slanja plaćate sami. Odgovorni ste i za osiguravanje vraćenog proizvoda i preuzimate odgovornost za mogućnost gubitka tijekom otpreme tvrtki Dell. Paketi koji se plaćaju pouzećem se ne prihvaćaju.

 **NAPOMENA:** Svu vraćenu opremu koja ne zadovoljava neke od prethodno navedenih zahtjeva nećemo primiti i vratit ćemo je na vašu adresu.

Prije nego nazovete

NAPOMENA: Kada zovete, pri ruci imajte svoj kôd za brzu uslugu. Kôd pomaže automatiziranom telefonskom sustavu podrške tvrtke Dell da učinkovitije preusmjeri vaš poziv. Možda ćete morati dati i svoju servisnu oznaku.

Pronalaženje servisne oznake

Servisna oznaka za vaše računalo se može pronaći na etiketi na donjoj strani računala.

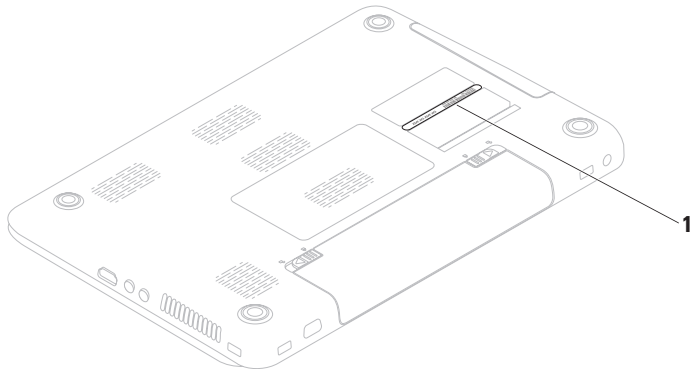

1 servisna oznaka

Dobivanje pomoći

Ne zaboravite ispuniti sljedeći kontrolni popis dijagnostike. Ako je moguće, uključite svoje računalo prije nego nazovete tvrtku Dell radi pomoći i zovite s telefona na ili blizu računala. Možda će se od vas tražiti da unesete neke naredbe na tipkovnici, prenesete detaljne informacije tijekom operacija ili pokušate ostale korake rješavanja problema koji su mogući samo na računalu. Provjerite je li dostupna dokumentacija računala.

Kontrolni popis dijagnostike

- Ime:
- Datum:
- Adresa:
- Telefonski broj:
- Servisna oznaka (stupčasti kôd koji se nalazi na stražnjem dijelu ili na dnu vašeg računala):
- Kôd za brzu uslugu:
- Broj autorizacije za povrat materijala (ako vam ga je dao tehničar podrške tvrtke Dell):
- Operativni sustav i verzija:
- Uređaji:
- Kartice za proširenje:
- Jeste li spojeni na mrežu? Da/Ne
- Mreža, verzija i mrežni adapter:
- Programi i verzije:

Informacije o sadržaju datoteka za pokretanje računala potražite u dokumentaciji operativnog sustava. Ako je na računalo priključen pisač, ispišite sve datoteke. U suprotnom, prije nego nazovete tvrtku Dell, snimite sadržaj svake datoteke.

- Poruka o pogrešci, šifra zvučnog signala ili dijagnostička šifra:
- Opis problema i postupci rješavanja problema koje ste izvršili:

Kontaktiranje tvrtke Dell

Korisnici iz SAD-a mogu nazvati 800-WWW-DELL (800-999-3355).



NAPOMENA: Ako nemate aktivnu internetsku vezu, kontakt informacije možete naći na računaru koji ste dobili prilikom kupnje proizvoda, popisu pakiranih proizvoda, računaru ili katalogu proizvoda tvrtke Dell.

Tvrtka Dell pruža nekoliko mogućnosti za podršku i uslugu kojima možete pristupiti preko Interneta ili telefona. Njihova dostupnost ovisi o zemlji i proizvodu, tako da neke usluge možda neće biti dostupne u vašem području.

Ako želite kontaktirati tvrtku Dell u vezi prodaje, tehničke podrške ili problema oko korisničkih usluga:

1. Posjetite **www.dell.com/contactdell**.
2. Odaberite svoju državu ili regiju.

Dobivanje pomoći

3. Na temelju toga što trebate odaberite odgovarajuću uslugu ili vezu za podršku.
4. Odaberite način kontaktiranja tvrtke Dell koji vam najviše odgovara.

Pronalaženje dodatnih informacija i resursa

Ako trebate:

ponovo instalirati operativni sustav

pokrenuti dijagnostički program za svoje računalo

ponovno instalirati softver sustava prijenosnog računala

više informacija o operativnom sustavu Microsoft® Windows® i njegovim značajkama

Pogledajte:

Pogledajte "Medij za vraćanje sustava" na stranici 78.

"Dell Diagnostics" na stranici 68

"My Dell Downloads" na stranici 64

support.dell.com

Ako trebate:

nadograditi računalo novom ili dodatnom komponentom, kao što je novi tvrdi disk ponovo instalirati ili zamijeniti istrošeni ili pokvareni dio

pronaći pregled najboljih sigurnosnih postupaka za računalo

pregledati informacije o jamstvu, Uvjete i odredbe (samo SAD), Sigurnosne upute, Informacije o regulativama, Informacije o ergonomiji i Licenčni ugovor za krajnjeg korisnika

Pogledajte:

Servisni priručnik na support.dell.com/manuals.



NAPOMENA: U nekim državama otvaranje i zamjena dijelova računala može poništiti jamstvo. Provjerite jamstvo i pravila o povratu prije otvaranja računala.

sigurnosne i regulatorne dokumente koji su isporučeni s vašim računalom a pogledajte i početnu stranicu za sukladnost sa zakonskim odredbama na adresi www.dell.com/regulatory_compliance

Ako trebate:

pronaći svoju servisnu oznaku/kôd za brzu uslugu — morate upotrijebiti servisnu oznaku za identificiranje računala na adresi **support.dell.com** ili za kontaktiranje tehničke podrške

pronaći upravljačke programe i preuzimanja; readme datoteke

pristupiti tehničkoj podršci i pomoći za proizvod

provjeriti status narudžbe za nove kupovine

pronaći rješenja i odgovore na česta pitanja

pronaći najnovija ažuriranja za tehničke izmjene na računalu ili napredne tehničke referentne materijale za tehničare iliiskusne korisnike

Pogledajte:

donju stranu računala



Dellov centar za podršku. Da biste pokrenuli **Dellov centar za podršku**, kliknite **Start**  → **Svi programi** → **Dell** → **Dell Support Center** (Centar za podršku) → **Launch Dell Support Center** (Pokreni Dellov centar za podršku).

support.dell.com

Specifikacije

U ovom se poglavlju nalaze informacije koje vam mogu biti potrebne prilikom postavljanja, ažuriranja upravljačkih programa i nadogradnje računala.

Više informacija potražite na support.dell.com/manuals.

 **NAPOMENA:** Ponude se mogu razlikovati po regijama. Za dodatne informacije o konfiguraciji računala kliknite **Start**  → **Pomoć i podrška** i zatim odaberite mogućnost da pregledate informacije o računalu.

Model računala

Dell Inspiron N5010
Dell Inspiron M5010

Čipset sustava

Inspiron N5010	Express čipset HM57 za Mobile Intel serije 5
Inspiron M5010	AMD™ RS880M AMD SB820M

Procesor

Inspiron N5010	Intel® Core™ i3
	Intel Core i5
	Intel Core i7
	Intel Pentium®

Procesor

Inspiron M5010	AMD Athlon™ II Dual-Core AMD Turion™ II Dual-Core AMD Phenom™ II Dual-Core AMD Phenom II Triple-Core AMD Phenom II Quad-Core
-------------------	---

Memorija

Priključak memorijskog modula	dva SODIMM konektora koja su dostupna korisniku
Vrsta memorije	SODIMM DDR3

Memorija

Frekvencija rada memorije:

Inspiron N5010

Intel Core i7 1333 MHz
s dvostrukom
jezgrom

Intel Pentium,
Intel Core i3 i
Intel Core i5
s dvostrukom
jezgrom 1067 MHz

Inspiron M5010

AMD 1333 MHz
Phenom

AMD Athlon,
AMD Turion i
jednojezgreni
AMD V serije 1067 MHz

Memorija

Kapaciteti memorijskih modula 1 GB, 2 GB i 4 GB

Moguće konfiguracije memorije 2 GB, 3 GB, 4 GB, 5 GB, 6 GB i 8 GB

NAPOMENA: Za upute o nadogradnji memorije pogledajte *Servisni priručnik* na support.dell.com/manuals.

Komunikacije

Modem (opcionarno) Vanjski V.92 56K USB modem

Mrežni adapter 10/100 Ethernet LAN na matičnoj ploči

Komunikacije

Bežično WLAN Wi-Fi g/gn/agn; WiMax/Wi-Fi agn; Bluetooth® bežična tehnologija; WWAN

Priključci

Audio jedan priključak za mikrofon i jedan priključak za stereo slušalice/zvučnike

Mini-Card kartica jedan utor za kartice Mini-Card u pola visine

HDMI jedna 19-pinski priključak

Mreža jedan RJ45 priključak

Specifikacije

Priključci

USB	tri priključka kompatibilna s 4-pinskim USB 2.0 priključkom
VGA	priključak s 15 rupica
eSATA	jedan 7-pinski/4-pinski kombinirani eSATA/ USB priključak
Čitač medijskih kartica	jedan utor 7-u-1

Čitač medijskih kartica

Podržane kartice	Memorijska kartica Secure Digital (SD) Kartica Secure Digital High Capacity (SDHC) Kartica Memory Stick Kartica Memory Stick PRO Multimedijska kartica (MMC) MMC+ xD-slikovna kartica
---------------------	---

Audio

Audio kontroler	IDT-92HD79B1
Zvučnici	2 x 2 wata

Audio

Kontrola glasnoće izbornici softverskih programa, multimedijske upravljačke tipke

Video

Inspiron N5010:

Discrete

Video kontroler ATI Mobility Radeon™ HD 5470
ATI Mobility Radeon HD 550v
ATI Mobility Radeon HD 5650

Video memorija DDR3 512 MB/1 GB
DDR3 1 GB

Video

UMA

Video kontroler Intel® HD Graphics

Video memorija do 1752 MB djeljive memorije

Inspiron M5010:

Discrete

Video kontroler ATI Mobility Radeon HD 550v

Video memorija DDR3 1GB

UMA

Video kontroler ATI Mobility Radeon HD 4250

Video memorija do 3067 MB djeljive memorije

Specifikacije

Kamera

Piksel	1,3 megapiksela
Video razlučivost	640 x 480 pri 30 fps

Zaslon

Vrsta	15,6" HD s WLED pozadinskim osvjetljenjem, TrueLife
Dimenzije:	
Visina	193,54 mm (7,62 inča)
Širina	344,23 mm (13,55 inča)
Dijagonalno	396,42 mm (15,6 inča)
Maksimalna razlučivost	1366 x 768
Učestalost osvježavanja	60 Hz

Zaslon

Radni kut	0° (zatvoreno) do 135°
Kut vodoravnog pogleda	40/40
Kut okomitog pogleda	15/30 (H/L)
Gustoća piksela	0,252 x 0,252 mm

Tipkovnica

Broj tipki	102 (SAD i Kanada), 103 (Europa), 106 (Japan), 105 (Brazil)
------------	--

Podloga osjetljiva na dodir

Širina	90,0 mm (3,54 inča) aktivno područje senzora
Visina	45,2 mm (1,78 inča) pravokutnik

Baterija

"pametna" litij-ionska od 9 ćelija

Visina	22,80 mm (0,9 inča)
Širina	214 mm (8,43 inča)
Dubina	78,76 mm (3,10 inča)
Masa	0,52 kg (1,15 lb)

"pametna" litij-ionska od 6 ćelija

Visina	22,80 mm (0,9 inča)
Širina	214 mm (8,43 inča)
Dubina	57,64 mm (2,27 inča)
Masa	0,34 kg (0,75 lb)

Baterija

Napon	11,1 VDC (6/9 ćelija)
Vrijeme punjenja (približno)	4 sata (kada je računalo isključeno)
Vrijeme rada	Vrijeme trajanja baterije ovisi o uvjetima rada.
Baterija u obliku novčića	CR-2032

AC adapter

 **NAPOMENA:** Koristite samo AC adaptere koji su navedeni za rad s vašim računalom. Pogledajte sigurnosne informacije koje su isporučene zajedno s računalom.

Ulazni napon 100–240 VAC

Ulazna struja (maksimalno)

65 W / 90 W 1,7 A

130 W 2,5 A

Ulazna frekvencija 50–60 Hz

Izlazna snaga 65 W ili 90 W ili 130 W

AC adapter

Izlazna struja

65 W 3,34 A (stalno)

90 W 4,62 A (stalno)

130 W 6,7 A (stalno)

Nominalni izlazni napon 19,5 VDC

Radna temperatura 0° do 40°C (32° do 104°F)

Temperatura pohranjivanja –40° do 70°C (–40° to 158°F)

Fizičke karakteristike

Visina 31.8 mm do 34 mm (1.25 inča do 1.34 inča)

Širina 376 mm (14,8 inča)

Dubina 262 mm (10,31 inča)

Fizičke karakteristike

Težina podesivo na manje od
(s baterijom sa 2,7 kg (5,95 lb)
6 ćelija)

Okruženje računala

Temperaturni raspon:

Radna 0° do 35°C
 (32° do 95°F)

Pohrana –40° do 65°C
 (–40° do 149°F)

Relativna vlažnost (maksimalno):

Radna 10% do 90%
 (bez kondenzacije)

Pohrana 5% do 95%
 (bez kondenzacije)

Okruženje računala

Maksimalna vibracija (korišten nasumični spektar vibracija koji simulira korisničku okolinu):

Radna 0,66 GRMS

Nije u 1,30 GRMS
upotrebi

Maksimalan šok (mjereno s programom Dell Diagnostics pokrenutim na tvrdom disku u radnom načinu i s 2-ms polusinusnim impulsom za djelovanje; mjereno uz neaktivan tvrdi disk i 2-ms polusinusnim impulsom):

Radna 110 G

Nije u 160 G
upotrebi

Okruženje računala

Nadmorska visina (maksimalna):

Radna –15,2 do 3048 m
 (–50 do 10.000 ft)

Pohrana –15,2 do 10.668 m
 (–50 do 35.000 ft)

Razina
onečišćenja
zraka G2 ili niža, kao što je
 definirano u
 ISA-S71.04-1985

Dodatak

Informacije za NOM ili Official Mexican Standard (samo za Meksiko)

Sljedeće informacije su za uređaje o kojima se piše u ovom dokumentu koji je u skladu s Official Mexican Standard (NOM):

Uvoznik:

Dell México S.A. de C.V.

Paseo de la Reforma 2620 – Flat 11°

Col. Lomas Altas

11950 México, D.F.

Regulatorni broj modela	Napon	Frekvencija	Potrošnja električne energije	Izlazni napon	Izlazni intenzitet
P10F	100-240 VAC	50-60 Hz	1,5 A/1,6 A/ 1,7 A/2,3 A/2,5 A	19,5 VDC	3,34 A/ 4,62 A/ 6,7 A

Dodatak

Za dodatne detalje pročitajte sigurnosne upute koje ste dobili zajedno s računalom.

Dodatne sigurnosne informacije potražite na početnoj stranici za sukladnost sa zakonskim odredbama na **www.dell.com/regulatory_compliance**.

Indeks

A

adrese e-pošte

za tehničku podršku **85**

adrese e-pošte za podršku **85**

B

bežična mrežna veza **55**

bežično

zaslon **18**

C

CD-ovi, reprodukcija i stvaranje **51**

D

DataSafe Local Backup **75**

Dell centar za podršku **62**

DellConnect **84**

Dell Diagnostics **68**

Dell Digital Delivery

instalacijski softver **24**

Dell Factory Image Restore **79**

DVD-ovi, reprodukcija i stvaranje **51**

F

FTP prijava, anonimna **85**

I

indikator napajanja **33**

internetska veza **20**

ISP

davatelj internetskih usluga **20**

isporuka proizvoda

za povrat ili popravak **87**

K

kontaktiranje tvrtke Dell na mreži **91**

kontrolni popis dijagnostike **90**

korisnička služba **83**

M

Medij za vraćanje sustava **78**

mogućnosti računala **50**

mrežna veza

popravak **56**

O

opcije ponovne instalacije sustava **72**

P

Podloga osjetljiva na dodir

Pokreti **38**

pomoć

dobivanje pomoći i podrške **82**

poruke sustava **65**

postavljanje, prije nego počnete **7**

povrati pod jamstvom **87**

pozivanje tvrtke Dell **89**

priključivanje

na Internet **20**

problemi, rješavanje **54**

problemi sa softverom **59**

problemi s hardverom

dijagnosticiranje **67**

problemi s memorijom

rješavanje **58**

problemi s napajanjem, rješavanje **56**

Program za rješavanje problema s
hardverom **67**

proizvodi

informacije i kupnja **86**

protok zraka, omogućavanje **7**

R

- računalo, postavljanje **7**
- razdjelnici napajanja, upotreba **8**
- resursi, traženje dodatnih **94**
- rješavanje problema **54**

S

- sigurnosna kopija i vraćanje **51**
- SIM kartica **14**
- specifikacije **97**
- svjetlo aktivnosti tvrdog diska **33**
- svjetlo za stanje baterije **33**

T

- traženje dodatnih informacija **94**

U

- upravljački programi i preuzimanja **96**

V

- ventilacija, osiguravanje **7**
- Vraćanje sustava **74**
- vraćanje sustava na tvorničke postavke **79**

W

- web-mjesta za podršku
 - u svijetu **84**
- Windows
 - Čarobnjak za programsku kompatibilnost **59**
- Windows, ponovna instalacija **78**

Z

- žičana mreža
 - mrežni kabel, povezivanje **9**
- značajke softvera **50**

Tiskano u Poljskoj

www.dell.com | support.dell.com



0FCGRGA04